



## ANEXO III

## DECLARAÇÃO DE NÃO UTILIZAÇÃO DE TRABALHO DE MENOR

Ao  
**Pregoeiro do Município de Três Barras do Paraná**  
 PREGÃO ELETRÔNICO Nº 04/2022.

ELETRO LUZ COM DE MAT. ELETRICOS LTDA, inscrita no CNPJ/MF nº 76.072.776/0001-89, sediada AV. BRASIL, 6817 – CASCAVEL / PR, declara sob as penas da Lei, e para os fins previstos no artigo 27, inciso V, da Lei nº 8.666/93, que cumpre o disposto no inciso XXXIII do artigo 7º da Constituição Federal, ou seja, não tem em seus quadros menores de 18 (dezoito) anos executando trabalho noturno, insalubre ou perigoso, ou menores de 16 (dezesesseis) anos executando qualquer trabalho, salvo na condição de aprendiz, a partir de 14 (quatorze) anos. A empresa está ciente de que o descumprimento do disposto acima, durante a vigência do contrato, acarretará a sua rescisão.

CASCAVEL, 31 DE JANEIRO DE 2022

VIVIANE  
 MARLI  
 PIANA:  
 5377843096  
 3

Digitally signed by VIVIANE MARLI  
 PIANA:53778430963  
 DN: C=BR, O=ICP-Brasil,  
 OU=Presencial,  
 OU=40312993000151,  
 OU=Secretaria da Receita Federal  
 do Brasil - RFB, OU=RFB e-CPF  
 A1, OU=(em branco), CN=VIVIANE  
 MARLI PIANA:53778430963  
 Reason: I am the author of this  
 document  
 Location: your signing location here  
 Date: 2022.01.28 10:14:24-03'00'  
 Foxit PDF Reader Version: 11.1.0

*g*  
*g*  
*Wane*



**REPÚBLICA FEDERATIVA DO BRASIL**  
**CADASTRO NACIONAL DA PESSOA JURÍDICA**

NÚMERO DE INSCRIÇÃO <b>76.072.776/0001-89</b> MATRIZ	COMPROVANTE DE INSCRIÇÃO E DE SITUAÇÃO CADASTRAL	DATA DE ABERTURA <b>31/12/1969</b>
--	---	---------------------------------------

NOME EMPRESARIAL  
**ELETRO LUZ COMERCIO DE MATERIAIS ELETRICOS LTDA**

TÍTULO DO ESTABELECIMENTO (NOME DE FANTASIA) <b>ELETRO LUZ</b>	PORTE <b>EPP</b>
---	---------------------

CÓDIGO E DESCRIÇÃO DA ATIVIDADE ECONÔMICA PRINCIPAL  
**47.42-3-00 - Comércio varejista de material elétrico**

CÓDIGO E DESCRIÇÃO DAS ATIVIDADES ECONÔMICAS SECUNDÁRIAS

- 47.29-6-99 - Comércio varejista de produtos alimentícios em geral ou especializado em produtos alimentícios não especificados anteriormente**
- 47.41-5-00 - Comércio varejista de tintas e materiais para pintura**
- 47.44-0-01 - Comércio varejista de ferragens e ferramentas**
- 47.44-0-03 - Comércio varejista de materiais hidráulicos**
- 47.44-0-05 - Comércio varejista de materiais de construção não especificados anteriormente**
- 47.44-0-99 - Comércio varejista de materiais de construção em geral**
- 47.51-2-01 - Comércio varejista especializado de equipamentos e suprimentos de informática**
- 47.53-9-00 - Comércio varejista especializado de eletrodomésticos e equipamentos de áudio e vídeo**
- 47.54-7-01 - Comércio varejista de móveis**
- 47.54-7-02 - Comércio varejista de artigos de colchoaria**
- 47.54-7-03 - Comércio varejista de artigos de iluminação**
- 47.55-5-01 - Comércio varejista de tecidos**
- 47.55-5-02 - Comercio varejista de artigos de armarinho**
- 47.55-5-03 - Comercio varejista de artigos de cama, mesa e banho**
- 47.57-1-00 - Comércio varejista especializado de peças e acessórios para aparelhos eletroeletrônicos para uso doméstico, exceto informática e comunicação**
- 47.59-8-01 - Comércio varejista de artigos de tapeçaria, cortinas e persianas**
- 47.59-8-99 - Comércio varejista de outros artigos de uso pessoal e doméstico não especificados anteriormente**
- 47.61-0-01 - Comércio varejista de livros**
- 47.61-0-03 - Comércio varejista de artigos de papelaria**
- 47.63-6-01 - Comércio varejista de brinquedos e artigos recreativos**

CÓDIGO E DESCRIÇÃO DA NATUREZA JURÍDICA  
**206-2 - Sociedade Empresária Limitada**

LOGRADOURO <b>AV BRASIL</b>	NÚMERO <b>6817</b>	COMPLEMENTO <b>*****</b>
--------------------------------	-----------------------	-----------------------------

CEP <b>85.801-000</b>	BAIRRO/DISTRITO <b>CENTRO</b>	MUNICÍPIO <b>CASCADEL</b>	UF <b>PR</b>
--------------------------	----------------------------------	------------------------------	-----------------

ENDEREÇO ELETRÔNICO <b>ELETROLUZLOJA@TERRA.COM.BR</b>	TELEFONE <b>(45) 3223-6884</b>
--	-----------------------------------

ENTE FEDERATIVO RESPONSÁVEL (EFR)  
**\*\*\*\*\***

SITUAÇÃO CADASTRAL <b>ATIVA</b>	DATA DA SITUAÇÃO CADASTRAL <b>15/03/2003</b>
------------------------------------	---

MOTIVO DE SITUAÇÃO CADASTRAL

SITUAÇÃO ESPECIAL <b>*****</b>	DATA DA SITUAÇÃO ESPECIAL <b>*****</b>
-----------------------------------	---

Aprovado pela Instrução Normativa RFB nº 1.863, de 27 de dezembro de 2018.

Emitido no dia 15/01/2022 às 10:29:50 (data e hora de Brasília).

Página: 1/2





# REPÚBLICA FEDERATIVA DO BRASIL

## CADASTRO NACIONAL DA PESSOA JURÍDICA

NÚMERO DE INSCRIÇÃO 76.072.776/0001-89 MATRIZ	COMPROVANTE DE INSCRIÇÃO E DE SITUAÇÃO CADASTRAL	DATA DE ABERTURA 31/12/1969
---	---	--------------------------------

NOME EMPRESARIAL ELETRO LUZ COMERCIO DE MATERIAIS ELETRICOS LTDA
---

CÓDIGO E DESCRIÇÃO DAS ATIVIDADES ECONÔMICAS SECUNDÁRIAS 47.63-6-02 - Comércio varejista de artigos esportivos 47.72-5-00 - Comércio varejista de cosméticos, produtos de perfumaria e de higiene pessoal 47.73-3-00 - Comércio varejista de artigos médicos e ortopédicos 47.81-4-00 - Comércio varejista de artigos do vestuário e acessórios 47.82-2-01 - Comércio varejista de calçados 47.89-0-01 - Comércio varejista de suvenires, bijuterias e artesanatos 47.89-0-02 - Comércio varejista de plantas e flores naturais 47.89-0-05 - Comércio varejista de produtos saneantes domissanitários 47.89-0-07 - Comércio varejista de equipamentos para escritório 47.89-0-99 - Comércio varejista de outros produtos não especificados anteriormente 77.21-7-00 - Aluguel de equipamentos recreativos e esportivos 77.39-0-01 - Aluguel de máquinas e equipamentos para extração de minérios e petróleo, sem operador 90.01-9-06 - Atividades de sonorização e de iluminação
---

CÓDIGO E DESCRIÇÃO DA NATUREZA JURÍDICA 206-2 - Sociedade Empresária Limitada
--

LOGRADOURO AV BRASIL	NÚMERO 6817	COMPLEMENTO *****
-------------------------	----------------	----------------------

CEP 85.801-000	BAIRRO/DISTRITO CENTRO	MUNICÍPIO CASCAVEL	UF PR
-------------------	---------------------------	-----------------------	----------

ENDEREÇO ELETRÔNICO ELETROLUZLOJA@TERRA.COM.BR	TELEFONE (45) 3223-6884
---	----------------------------

ENTE FEDERATIVO RESPONSÁVEL (EFR) *****
--

SITUAÇÃO CADASTRAL ATIVA	DATA DA SITUAÇÃO CADASTRAL 15/03/2003
-----------------------------	--

MOTIVO DE SITUAÇÃO CADASTRAL
------------------------------

SITUAÇÃO ESPECIAL *****	DATA DA SITUAÇÃO ESPECIAL *****
----------------------------	------------------------------------

Aprovado pela Instrução Normativa RFB nº 1.863, de 27 de dezembro de 2018.

Emitido no dia 15/01/2022 às 10:29:50 (data e hora de Brasília).

Página: 2/2

g

Handwritten signature and initials in blue ink.



Governo do Estado do Paraná  
Secretaria da Micro e Pequena Empresa  
Junta Comercial do Estado do Paraná



## CERTIDÃO SIMPLIFICADA

### Sistema Nacional de Registro de Empresas Mercantis - SINREM

Certificamos que as informações abaixo constam dos documentos arquivados nesta Junta Comercial e são vigentes na data da sua expedição.

Nome Empresarial: ELETRO LUZ COMÉRCIO DE MATERIAIS ELÉTRICOS LTDA - EPP			Protocolo: PRC2209798799		
Natureza Jurídica: Sociedade Empresária Limitada					
NIRE (Sede) 41201647315	CNPJ 76.072.776/0001-89	Data de Ato Constitutivo 21/01/1970	Início de Atividade 01/01/1970		
<b>Endereço Completo</b> Avenida Brasil, Nº 6817, Centro - Cascavel/PR - CEP 85801-000					
<b>Objeto Social</b> comércio varejista de materiais elétricos, hidráulicos, eletrodomésticos, equipamentos de áudio, vídeo e componentes eletrônicos, ferragens, ferramentas, máquinas e equipamentos para jardinagem, artigos de iluminação, matérias de construção, películas (insulfilm), presentes, decorações, enfeites e decoração de natal, brindes, doces, balas e bombons, balanças, compressores de ar, bebedouros, equipamentos e implementos agrícolas, produtos de higiene e limpeza, materiais e acessórios de segurança EPI, utilidades domésticas, móveis e equipamentos para escritório, material de refrigeração, artigos esportivos, vestuário, acessórios, uniformes e roupas infantil, calçados, bolsas, colchões, produtos magnéticos, cama, mesa, banho, tecidos, persianas, cortinas e artigos de tapeçaria, armarinho, matérias didáticos, escolares, papelaria, material de expediente, produtos gráficos, placas para homenagem e comunicação visual, brinquedos pedagógicos, parque recreativo infantil, artigos de artesanato, aparelhos e materiais terapêuticos, eletromagnéticos de moveis e aparelhos fisioterápicos, equipamentos e suprimentos de informática, artigos de perfumaria e cosméticos, produtos alimentícios, tintas, vernizes e materiais para pinturas, plantas, flores, gramas naturais e artificiais, insumos agrícolas, adubos e vasos, locação de palcos, coberturas e outras estruturas de uso temporário, equipamentos recreativos e esportivos e serviços de sonorização e de iluminação					
<b>Capital Social</b> R\$ 58.000,00 (cinquenta e oito mil reais)		<b>Porte</b> EPP (Empresa de Pequeno Porte)		<b>Prazo de Duração</b> Indeterminado	
<b>Capital Integralizado</b> R\$ 58.000,00 (cinquenta e oito mil reais)					
<b>Dados do Sócio</b>					
Nome VIVIANE MARLI PIANA	CPF/CNPJ 537.784.309-63	Participação no capital R\$ 57.420,00	Espécie de sócio Sócio	Administrador S	Término do mandato Indeterminado
Nome ALBERTO PIANA BORSOI	CPF/CNPJ 087.343.909-01	Participação no capital R\$ 580,00	Espécie de sócio Sócio	Administrador N	Término do mandato Indeterminado
<b>Dados do Administrador</b>					
Nome VIVIANE MARLI PIANA	CPF 537.784.309-63	Término do mandato Indeterminado			
<b>Último Arquivamento</b>					
Data 07/01/2019	Número 20187463026	Ato/eventos 002 / 051 - CONSOLIDAÇÃO DE CONTRATO/ESTATUTO		Situação ATIVA Status SEM STATUS	

Esta certidão foi emitida automaticamente em 20/01/2022, às 10:53:46 (horário de Brasília).  
Se impressa, verificar sua autenticidade no <https://www.empresafacil.pr.gov.br>, com o código OJU0ASAK.



PRC2209798799

LEANDRO MARCOS RAYSEL BISCAIA  
Secretário Geral

g

Handwritten signature in blue ink.

000205



**TJPR**

TRIBUNAL DE JUSTIÇA  
DO ESTADO DO PARANÁ

**CARTÓRIO DISTRIBUIDOR, CONTADOR, PARTIDOR, DEPOSITÁRIO  
PÚBLICO E AVALIADOR JUDICIAL  
COMARCA DE CASCAVEL - ESTADO DO PARANÁ**

RODRIGO TIMÓTHEO TABORDA  
DISTRIBUIDOR PÚBLICO

AVENIDA TANCREDO NEVES, 2320 - EDIFÍCIO DO FÓRUM - CEP 85805-036  
FONE: (45) 3326-4479 - CNPJ: 00.322.048/0001-16

**CERTIDÃO NEGATIVA JUDICIAL ESPECÍFICA**

Rodrigo Timótheo Taborda, Titular do Ofício do Distribuidor, Contador, Partidor, Depositário e Avaliador Judicial da Comarca de Cascavel, Estado do Paraná, na forma da lei, etc...

CERTIFICA, atendendo a pedido verbal de parte interessada, que revendo nesse Cartório do Distribuidor Público da Comarca de Cascavel, Estado do Paraná, os registros e demais elementos componentes do arquivo, referente ao FORO JUDICIAL, neles verificou a INEXISTÊNCIA, específica de:

FALÊNCIAS OU CONCORDATAS; RECUPERAÇÃO EXTRAJUDICIAL E RECUPERAÇÃO JUDICIAL (LEI 11.101/2005), de responsabilidade de:

**ELETRU LUZ COM DE MAT ELETRICOS LTDA  
CNPJ: 76.072.776/0001-89**

Dado e passado nesta cidade e comarca de CASCAVEL, Estado do PARANÁ, ao(s) 07 dia(s) do mês de dezembro do ano de 2021. Buscas procedidas no(s) ultimo(s) vinte ano(s).

O REFERIDO É VERDADE E DOU FÉ.

Bel. Rodrigo Timótheo Taborda  
Oficial Titular

*g*

**SERPRO**  
Assinado digitalmente por:  
RODRIGO TIMÓTHEO TABORDA  
Sua autenticidade pode ser confirmada no endereço:  
<<http://www.serpro.gov.br/assinador-digital>>

*Marina*

*g*





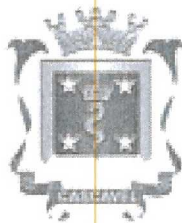

ESTADO DO PARANÁ  
PREFEITURA MUNICIPAL DE CASCAVEL  
SECRETARIA MUNICIPAL DE FINANÇAS



CERTIDÃO POSITIVA DE DÉBITOS COM EFEITOS DE NEGATIVA  
Nº 156010/2021

A presente Certidão é VÁLIDA POR 90 (noventa) DIAS a contar da data de emissão da mesma.

[ CONTRIBUINTE ]

Nome :	438219 - ELETRO LUZ COMERCIO DE MATERIAIS ELETRICOS LTDA		
CNPJ/CPF:	76.072.776/0001-89		
Endereço:	AVENIDA BRASIL, 6817		
Complemento:			
Bairro:	CENTRO	CEP:	85.801-000
Cidade:	Cascavel	Estado:	Paraná

[ REQUERENTE ]

Código:	438219
Nome/Razão:	ELETRO LUZ COMERCIO DE MATERIAIS ELETRICOS LTDA
CNPJ/CPF:	76.072.776/0001-89

[ FINALIDADE ]

Licitação
-----------

[ INFORMAÇÕES ADICIONAIS ]

--

**Certificamos que na presente data EXISTEM débitos incidentes sobre o sujeito passivo acima identificado, ainda não vencidos, com exigibilidade suspensa ou garantidos através de penhora.**

Esta certidão compreende todos os débitos imobiliários e mobiliários, tributários ou não, inscritos ou não em Dívida Ativa, administrados pela Secretaria Municipal de Finanças de Cascavel (SEFIN), tais como Imposto Predial e Territorial Urbano – IPTU, Imposto sobre a Transmissão de Bens Imóveis – ITBI, Contribuição de Melhoria, Taxa de Coleta de Lixo, Contribuição de Iluminação Pública – CIP incidente sobre lotes vagos, Taxa de Proteção a Desastres, Taxas de Expediente, Multas de Regularização de Obras, Autos de Infração da Secretaria Municipal de Meio Ambiente, Imposto Sobre Serviços – ISS, Taxa de Verificação de Regular Funcionamento, Taxa de Licença Sanitária, Taxa de Localização e Funcionamento, Autos de Infração do PROCON e demais débitos para com esta municipalidade.

Conforme disposto no art. 108 do Código Tributário Municipal e no art. 206 do Código Tributário Nacional, esta certidão possui os mesmos efeitos da certidão negativa. Fica ressalvado o direito de a Fazenda Pública lançar, cobrar e inscrever quaisquer dívidas de responsabilidade do sujeito passivo acima identificado que vierem a ser apuradas posteriormente, mesmo referentes a períodos anteriores ou compreendido nesta certidão.

Cascavel, 6 de novembro de 2021.

g

*(Handwritten signature)*

*(Handwritten mark)*

A autenticidade desta certidão deverá ser confirmada na página da Prefeitura:  
<https://cascavel.atende.net/#/tipo/servico/valor/31/padrao/1/load/0>  
Código de Autenticidade: WGT221202-000-IZERYHRRSPSPF-0



## ANEXO I

## PROPOSTA DE PREÇOS FINAL

Ao  
 Pregoeiro do Município de Três Barras do Paraná  
 PREGÃO ELETRÔNICO Nº 04/2022.  
 Abertura: 31 DE JANEIRO DE 2022, às 09h.

A empresa ELETRO LUZ COM DE MAT. ELETRICOS LTDA, localizada na AV. BRASIL, 6817 - CASCAVEL / PR, inscrita no CNPJ sob nº 76.072.776/0001-89, Inscrição Estadual nº 41000680-40, através desta, vem apresentar a proposta comercial relativa a licitação modalidade PREGÃO ELETRÔNICO SRP Nº 04/2022, objetivando fornecer os itens abaixo cotados, conforme especificações e anexos que fazem parte do referido edital:

LOTE 01 – EXCLUSIVO ME/EPP

ITEM	QTDE	UNID.	DESCRIÇÃO DOS PRODUTOS	MARCA	UNITÁRIO VALOR	VALOR TOTAL
1	19	UNID.	REFLETOR DE LED 600W, 6000K COM LENTE DE PROTEÇÃO, PARA ESTÁDIO	MLED	4.180,00	79.420,00
2	200	UNID.	BASE PARA RELÉ FOTOCÉLULA	HIDROWATS	11,65	2.330,00
3	200	UNID.	BOCAL DE PORCELANA E-27	G20	6,32	1.264,00
4	100	UNID.	BOCAL DE PORCELANA E-40	G20	13,14	1.314,00
5	60	UNID.	BRAÇO BR1 1,00M, GALVANIZADO A FOGO, PAREDE DE NO MÍNIMO 2,25MM, COM SAPATA, CONFORME NTC 813951	HIDROWATS	51,85	3.111,00
6	70	UNID.	BRAÇO BR2 3M, GALVANIZADO A FOGO, PAREDE DE NO MÍNIMO 3,00MM, COM SAPATA, CONFORME NTC 813952	HIDROWATS	472,17	33.051,90
7	300	M	CABO 16MM SEMI RIGIDO	RCM	19,85	5.955,00
8	300	M	CABO 25MM SEMI RIGIDO	RCM	31,07	9.321,00
9	400	M	CABO 35MM SEMI RIGIDO	RCM	42,48	16.992,00
10	200	M	CABO 95MM FLEXIVEL	RCM	109,54	21.908,00
11	700	M	CABO DE COBRE NU 35MM	RCM	35,79	25.053,00
12	300	M	CABO SEMI RÍGIDO 70MM	RCM	83,02	24.906,00
13	300	M	CABO SEMIRÍGIDO 50MM	RCM	61,28	18.384,00
14	30	UNID.	CAIXA CN COMPLETA COM ABRAÇADEIRAS DE AÇO GALVANIZADO	JORDAO	254,14	7.624,20
15	15	UNID.	CAIXA GNE PADRÃO COPEL COM ABRAÇADEIRAS DE AÇO GALVANIZADO	JORDAO	767,42	11.511,30
16	800	UNID.	CONECTOR PERFURANTE 10/95MM	INCESA	13,66	10.928,00
17	300	UNID.	CONECTOR PERFURANTE 120MM	INCESA	21,18	6.354,00
18	50	UNID.	CONJUNTO ISOLADOR TIPO ROLDANA DE PORCELANA ESMALTADA 72X72MM; FERRAGENS: ARMAÇÃO SECUNDARIA PESADA COM PINO E CUPILHA.	VP/FOX LUX	23,42	1.171,00
19	40	UNID.	CONTACTORA 40A 220V TRIFASICA	SIBRATEC	295,75	11.830,00
20	50	UNID.	DISJUNTOR BI 50A - NEMA	SOPRANO	94,67	4.733,50
21	50	UNID.	DISJUNTOR TRI 100A - DIN	SOPRANO	140,72	7.036,00

AV BRASIL, 6817 CASCAVEL –PR CNPJ:76.072.776/0001-89 IE:410006840  
 EMAIL: eletroluzlicita@terra.com.br Fone / Fax : (45) 3225-1407

*Handwritten signatures and initials in blue ink.*



# Eletro luz

000208

22	30	UNID.	DISJUNTOR TRI 125A - DIN	SOPRANO	270,55	8.116,50
23	30	UNID.	DISJUNTOR TRI 200A - DIN	SOPRANO	425,15	12.754,50
24	3000	M	FIO 10MM RIGIDO	RCM	11,28	33.840,00
25	3000	M	FIO 2,5MM FLEXIVEL	RCM	2,68	8.040,00
26	3000	M	FIO 4MM FLEXIVEL	RCM	4,33	12.990,00
27	3000	M	FIO 6MM FLEXIVEL	RCM	6,56	19.680,00
28	300	UNID.	FITA ISOLANTE 20MX18MM	TRAMONTINA	7,19	2.157,00
29	400	UNID.	GRAMPO HASTE TERRA PADRÃO COPEL	INCESA	12,74	5.096,00
30	400	UNID.	HASTE DE COBRE 5/8 X 2,40M	INCESA	56,07	22.428,00
31	300	UNID.	LÂMPADA A VAPOR DE SÓDIO, POTÊNCIA NOMINAL DE 250W/220V, ALTA PRESSÃO, BASE E-40, FORMATO TUBULAR, FLUXO LUMINOSO 33.000 LM, EFICIÊNCIA LUMINOSA 132,0 LM/W, COM VIDA MEDIANA DE 32.000 HORAS.	GOODLUX	61,48	18.444,00
32	100	UNID.	LÂMPADA A VAPOR DE SÓDIO, POTÊNCIA NOMINAL DE 400W/220V, ALTA PRESSÃO, BASE E-40, FORMATO TUBULAR, FLUXO LUMINOSO 56.800 LM, EFICIÊNCIA LUMINOSA 142 LM/W, COM VIDA MEDIANA DE 32.000 HORAS	GOODLUX	74,54	7.454,00
33	200	UNID.	LÂMPADA A VAPOR METÁLICO, POTÊNCIA NOMINAL DE 250W/220V, BASE E-40, COM TUBO DE DESCARGA CERÂMICO, COM BULBO TUBULAR CLARO COM DIÂMETRO DE 48MM, COMPRIMENTO DA LÂMPADA DE 251MM, POSIÇÃO DE OPERAÇÃO UNIVERSAL, FLUXO LUMINOSO MÍNIMO DE 25.730 LM, EFICIÊNCIA LUMINOSA DE 94 LM/W, IRC DE 80, TEMPERATURA DE COR DE 4200K +/- 200K, VIDA MEDIANA DE 24.000 HORAS.	GOODLUX	73,95	14.790,00
34	100	UNID.	LÂMPADA A VAPOR METÁLICO, POTÊNCIA NOMINAL DE 400W/220V, BASE E-40, COM TUBO DE DESCARGA CERÂMICO, COM BULBO TUBULAR CLARO COM DIÂMETRO DE 59MM, COMPRIMENTO DA LAMPADA DE 270MM, POSIÇÃO DE OPERAÇÃO UNIVERSAL, FLUXO LUMINOSO MÍNIMO DE 41.600 LM, EFICIÊNCIA LUMINOSA DE 101 LM/W, IRC DE 80, TEMPERATURA DE COR DE 3000K +/- 200K, VIDA MEDIANA DE 20.000 HORAS.	GOODLUX	82,32	8.232,00

AV BRASIL, 6817 CASCAVEL -PR CNPJ:76.072.776/0001-89 IE:410006840  
EMAIL: eletroluzlicita@terra.com.br Fone / Fax : (45) 3225-1407

g  
ll  
Wave





35	100	UNID.	<p>LUMINÁRIA LM 1 - LUMINÁRIA FECHADA PARA USO EM SISTEMAS DE ILUMINAÇÃO DE VIAS PÚBLICAS, CORPO ÓPTICO/REFLETOR EM CHAPA DE ALUMÍNIO REPUXADO, POLIDO POR SISTEMA DE ABRILHANTAMENTO ELÉTROQUÍMICO ACABAMENTO ADONISADO E SELADO. MODELO PROJETADO PARA O USO COM O VAPOR DE SÓDIO DE 70W COM SOQUETE E-27 OU E-40. CORPO EM REFLETOR EM CHAPA DE ALUMÍNIO ESTAMPADO, TRATADO POR PROCESSO DE ABRILHANTAMENTO ELETROQUÍMICO, ADONISADO E COM FECHAMENTO EM POLICARBONATO. PESCOÇO EM LIGA DE ALUMÍNIO, PARA ENCAIXE DE TUBOS ATÉ 33MM. O FECHAMENTO DA LUMINÁRIA DEVE SER FEITO ATRAVÉS DE PRESILHAS DE AÇO INÓX; DEMAIS PARAFUSOS, PORCAS E ARRUELAS, EM LATÃO CADMIADO OU AÇO INÓX. A LUMINÁRIA DEVE POSSUIR FOCALIZADOR DE AJUSTE EM AÇO CARBONO A FOGO, ALUMÍNIO OU INJETADO, COM MARCAÇÕES IDENTIFICADAS QUE ATENDAM A LÂMPADA RELACIONADA NESTA ESPECIFICAÇÃO E QUE PROPORCIONEM UM MELHOR RENDIMENTO DA LUMINÁRIA COM 5º DE INCLINAÇÃO. A DOBRADIÇA DEVERÁ CONTER SISTEMA PARA A LUMINÁRIA E NÃO PODE PERMITIR QUE O REFRATOR SE DESPRENDA DA LUMINÁRIA DURANTE SEU MANUSEIO.</p>	HIDROWATS	161,20	16.120,00
36	50	UNID.	<p>LUMINÁRIA LM-03 LUMINÁRIA FECHADA PARA USO EM SISTEMAS DE ILUMINAÇÃO DE VIAS PÚBLICAS, RUAS SECUNDÁRIAS, CORPO ÓPTICO/REFLETOR EM CHAPA DESPRENDA DA LUMINÁRIA DURANTE O SEU MANUSEIO. DE ALUMÍNIO 1,2MM ACABAMENTO ANODIZADO RESISTENTE A INTEMPÉRIES, MODELO PROJETADO PARA O USO COM O VAPOR DE SÓDIO DE 250W, COM SOQUETE E-40. CORPO EM REFLETOR EM CHAPA DE ALUMÍNIO ESTAMPADO E ESCALONADO, TRATADO POR PROCESSO DE aBRILHANTAMENTO ELETROQUÍMICO, ANODIZADO E COM FECHAMENTO EM POLICARBONATO. PESCOÇO EL LIGA DE ALUMÍNIO, PARA ENCAIXE DE TUBOS ATÉ Æ49. REFRATOR EM POLICARBONATO PRISMÁTICO. SOQUETE E40. A FIXAÇÃO DA LUMINÁRIA AO BRAÇO , DEVE SER COM PARAFUSOS EM AÇO INOX. DEMAIS PARAFUSOS, PORCAS E ARRUELAS, EM LATÃO COMANDO OU AÇO INOX. A LUMINÁRIA DEVE POSSUIR FOCALIZADOR DE AJUSTE EM AÇO CARBONO A FOGO, ALUMÍNIO OU INJETADO, COM MARCAÇÕES IDENTIFICADAS QUE ATENDAM A LÂMPADA RELACIONADA NESTA ESPECIFICAÇÃO E PROPORCIONEM UM MELHOR RENDIMENTO DA LUMINÁRIA COM 5º DE INCLINAÇÃO. O FECHAMENTO DA</p>	HIDROWATS	230,63	11.531,50

g

22



# Eletro luz

			LUMINÁRIA E NÃO PODE PERMITIR QUE O REFRATOR SE DESPRENDA DA LUMINÁRIA DURANTE O SEU MANUSEIO				
37	36	UNID.	LUMINÁRIA TIPO PROJETO COM TECNOLOGIA LED, CONCEITO MODULAR, PARA SER USADO EM ÁREA EXTERNA, CORPO EM ALUMÍNIO, SUPORTE DE FIXAÇÃO EM AÇO INOXIDÁVEL OU GALVANIZADO À FOGO COM AJUSTE DE INCLINAÇÃO DE 0°~180°. MÓDULOS LED COM DISSIPADOR EM ALUMÍNIO, PLACA DO LED EM METAL CORE (MCPCB), LENTE DE POLICARBONATO (PE), GRAU DE PROTEÇÃO CONTRA PENETRAÇÃO DE PÓ E ÁGUA IP67, RESISTÊNCIA À IMPACTOS IK08, CONECTORES IP68 DE ENGATE RÁPIDO E SEM USO DE FERRAMENTAS. DRIVER LED DE CORRENTE CONSTANTE PROGRAMÁVEL, POTÊNCIA MÍNIMA 1500W E MÁXIMA DE 300W, TENSÃO DE OPERAÇÃO ENTRE 100 ~ 277 VAC, FREQUENCIA 50/60 HZ, FATOR DE POTÊNCIA >0,98, THD-I < 10%, DPS (DISPOSITIVO DE PROTEÇÃO CONTRA SURTO DE TENSÃO), POSSUIR GRAU DE PROTEÇÃO CONTRA PÓ E ÁGUA IP67. O PROJETO DEVE POSSUIR POTÊNCIA TOTAL MÁXIMA DE 300W +/- 5%, FLUXO LUMINOSO ÚTIL MÍNIMO DE 16.500 LM PARA 150W, 19.800 LM PARA 180W E 110 LUMMENS/WATT MÍNIMO PARA LUMINÁRIA SUPERIOR A 180W. TEMPERATURA DE COR ENTRE 4.700 ~ 6.500K, IRC >= 70, DISTRIBUIÇÃO LUMINOSA SIMETRICA DE 90° E TEMPERATURA DE OPERAÇÃO ENTRE -40 ~+50°C. VIDA UTIL DO CONJUNTO DE 50.000 HORAS LM70, COMPROVADO PELA LM80/TM21. GARANTIA MÍNIMA CONTRA DEFEITOS DE FABRICAÇÃO DE 05 ANOS.	ZAGONEL		1.626,40	58.550,40
38	300	UNID.	PARAFUSO ROSCA DUPLA 250MM COM ARRUELAS E DUAS PORCAS GALVANIZADO	KONESUL	31,80		9.540,00
39	200	UNID.	PARAFUSO ROSCA DUPLA 350MM COM ARRUELAS E DUAS PORCAS GALVANIZADO	KONESUL	39,03		7.806,00
40	150	UNID.	PARAFUSO ROSCA DUPLA 450MM COM ARRUELAS E DUAS PORCAS GALVANIZADO	KONESUL	42,10		6.315,00
41	20	UNID.	POSTE 200DAN 7,20M - PADRÃO COPEL	POSTEFER	801,60		16.032,00
42	10	UNID.	POSTE 300DAN 7,20M - PADRÃO COPEL	POSTEFER	1.002,00		10.020,00
43	20	UNID.	POSTE 75 DAN 7,20 - PADRÃO COPEL	POSTEFER	552,00		11.040,00
44	300	UNID.	REATOR EXTERNO PARA LÂMPADAS A VAPOR DE SÓDIO 250W/220V, GALVANIZADO A FOGO CHAPA DE AÇO MÍNIMA DE 1,20MM COM BASE PARA RELÊ, ALTO FATOR DE POTÊNCIA, NÚCLEO DE COBRE, CONTENDO CABOS EPR OU XLPE COM LUVAS PRE-ISOLADAS NAS PONTAS, PERDAS MÁXIMAS DE 24W E FATOR DE POTÊNCIA MÍNIMA DE 0,97, DEVENDO POSSUIR EM SUA LATERAL ADESIVO REFLETIVO PARA IDENTIFICAÇÃO DA POTÊNCIA DO REATOR, FUNDO BRANCO E	INBRAX		132,61	39.783,00

AV BRASIL, 6817 CASCAVEL –PR CNPJ:76.072.776/0001-89 IE:410006840  
 EMAIL: eletroluzlicita@terra.com.br Fone / Fax : (45) 3225-1407

g

R





# Eletro luz

			LETRAS VERMELHAS, COM SELO PROCEL. GARANTIA MÍNIMA DE 5 ANOS.			
45	100	UNID.	REATOR EXTERNO PARA LÂMPADAS A VAPOR DE SÓDIO 400W/220V, GALVANIZADO A FOGO CHAPA DE AÇO MÍNIMA DE 1,20MM COM BASE PARA RELÊ, ALTO FATOR DE POTÊNCIA, NÚCLEO DE COBRE, CONTENDO CABOS EPR OU XLPE COM LUVAS PRÉ-ISOLADAS NAS PONTAS, PERDAS MÁXIMAS DE 32W E FATOR DE POTÊNCIA MÍNIMA DE 0,98, DEVENDO POSSUIR EM SUA LATERAL ADESIVO REFLETIVO PARA IDENTIFICAÇÃO DA POTÊNCIA DO REATOR, FUNDO BRANCO E LETRAS VERMELHAS, COM SELO PROCEL. GARANTIA MÍNIMA DE 5 ANOS.	INBRAX		156,50 15.650,00
46	300	UNID.	REATOR EXTERNO PARA LÂMPADAS A VAPOR DE SÓDIO 70W/220V, GALVANIZADO A FOGO CHAPA DE AÇO MÍNIMA DE 1,20MM COM BASE PARA RELÊ, ALTO FATOR DE POTÊNCIA, NÚCLEO DE COBRE, CONTENDO CABOS EPR OU XLPE COM LUVAS PRE-ISOLADAS NAS PONTAS, PERDAS MÁXIMAS DE 12W E FATOR DE POTÊNCIA MÍNIMA DE 0,95, DEVENDO POSSUIR EM SUA LATERAL ADESIVO REFLETIVO PARA IDENTIFICAÇÃO DA POTÊNCIA DO REATOR, FUNDO BRANCO E LETRAS VERMELHAS, COM SELO PROCEL. GARANTIA MÍNIMA DE 5 ANOS	INBRAX		79,53 23.859,00
47	500	UNID.	RELÊ FOTOELÉTRICO MAGNÉTICO USO EM CORRENTES ALTERNADAS INTERCAMBIÁVEL DE 220V, COM SISTEMA DE OPERAÇÃO QUE ACENDE E APAGA LÂMPADAS EM FUNÇÃO DA VARIAÇÃO DA ILUMINÂNCIA, CORPO EM POLIPROPILENO ESTABILIZADO CONTRA RAIOS ULTRAVIOLETAS PARA SUPORTAR INTEMPÉRIES, PINAGEM DE CONTATO EM LATÃO ESTANHADO PRESO AO CORPO POR SISTEMA DE REBITAGEM, COM CONTATOS DE CARGA TIPO LN QUE ACIONAM A CARGA A NOITE, CÉLULA FOTOELÉTRICA TIPO CDS COM ENCAPSULAMENTO BLINDADO DE RESPOSTA INSTANTÂNEA MONTADO NA POSIÇÃO LATERAL, FREQUÊNCIA DE 60HZ, CORRENTE MÁXIMA DE 10 <sup>3</sup> , POTÊNCIA DE 1000W EM CARGA RESISTIVA E 1800VA 220V EM CARGA INDUTIVA, FAIXA DE OPERAÇÃO DE 5 A 20 LUX PARA LIGAR E NO MÁXIMO DE 40 LUX PARA DESLIGAR, DE ACORDO COM A ABNT NBR 5123/2016, TEMPERATURA DE TRABALHO DE -5°C A + 50°C.	ILUMATIC		41,62 20.810,00
48	200	UNID.	TERMINAL PRESSÃO SAPATA 120MM EM COBRE	INCESA		21,95 4.390,00
49	300	UNID.	TERMINAL PRESSÃO SAPATA 250MM EM COBRE	INCESA		20,13 6.039,00
50	200	UNID.	TERMINAL PRESSÃO SAPATA 35MM EM COBRE	INCESA		9,27 1.854,00
51	50	UNID.	TERMINAL PRESSÃO SAPATA 50MM	INCESA		10,37 518,50
52	50	UNID.	TERMINAL PRESSÃO SAPATA 70MM	INCESA		11,04 552,00

AV BRASIL, 6817 CASCAVEL -PR CNPJ:76.072.776/0001-89 IE:410006840  
EMAIL: eletroluzlicita@terra.com.br Fone / Fax : (45) 3225-1407

g

g





53	200	UNID	LÂMPADA LINHA TUBULAR TRANSPARENTE, SÓDIO 150W, 2000K, E40.	GOODLUX	54,65	10.930,00
54	400	UniD	RELE FOTO ELETRÔNICO 220W, 1800VA	POLLUX	37,29	14.916,00
55	300	Metros	CABO PP 2X6MM	RCM	14,39	4.317,00
						768.793,30

Condições de Pagamento: Conforme edital.

Validade da Proposta: 60 dias.

Valor máximo da licitação: R\$ 768.793,30 (setecentos e sessenta e oito mil setecentos e noventa e três reais e trinta centavos).

Cumpre-nos, ainda informar-lhes, que examinamos os documentos da licitação, inteirando-nos dos mesmos para elaboração da presente proposta, e em consonância aos referidos documentos, declaramos:

- Que estamos cientes e concordamos com os termos do Edital em epígrafe e das cláusulas da minuta da Ata de Registro de Preços em anexo;
- Que nos preços apresentados já estão contemplados todos os impostos e ou descontos ou vantagens, e despesas para a entrega dos materiais.

CASCAVEL, 31 DE JANEIRO DE 2022

**VIVIANE  
MARLI PIANA  
53778430963**

Digitally signed by VIVIANE MARLI  
PIANA:53778430963  
DN: C=BR, O=ICP-Brasil, OU=Presencial,  
OU=40312993000151, OU=Secretaria da  
Receita Federal do Brasil - RFB, OU=RFB  
e-CPF A1, OU=(em branco), CN=VIVIANE  
MARLI PIANA:53778430963  
Reason: I am the author of this document  
Location: your signing location here  
Date: 2022.01.28 11:23:39-03'00"  
Foxit PDF Reader Version: 11.1.0

AV BRASIL, 6817 CASCAVEL -PR CNPJ:76.072.776/0001-89 IE:410006840  
EMAIL: eletroluzlicita@terra.com.br Fone / Fax : (45) 3225-1407

*[Handwritten signature]*



## ANEXO

**DECLARAÇÃO PARA MICROEMPRESA (ME), EMPRESA DE PEQUENO PORTE (EPP) E  
MICRO EMPREENDEDOR INDIVIDUAL (MEI).**

ELETRO LUZ COM DE MAT ELETRICOS LTDA, inscrita no CNPJ nº 76.072.776/0001-89, por intermédio de seu representante legal o(a) Sr(a) VIVIANE MARLI PIANA, portador(a) da Carteira de Identidade nº 1.280.206, e do CPF nº 537.784.309-63, DECLARA, sob as penas da lei e para os fins de direito e disposições do presente edital, ser EMPRESA DE PEQUENO PORTE nos termos da legislação vigente, não possuindo nenhum dos impedimentos previstos no artigo 3º da Lei Complementar 123/06, alterações e respectiva regulamentação da Lei Municipal n. 27/2009.

CASCAVEL, 26 DE JANEIRO DE 2022.

**VIVIANE  
MARLI  
PIANA:**  
**53778430963**

Digitally signed by VIVIANE MARLI  
PIANA:53778430963  
DN: C=BR, O=ICP-Brasil, OU=Presencial,  
OU=40312993000151, OU=Secretaria da  
Receita Federal do Brasil - RFB, OU=RFB  
e-CPP A1, OU=(em branco), CN=VIVIANE  
MARLI PIANA:53778430963  
Reason: I am the author of this document  
Location: your signing location here  
Date: 2022.01.26 15:50:01-03'00'  
Foxit PDF Reader Version: 11.1.0

AV BRASIL, 6817 CASCAVEL -PR CNPJ:76.072.776/0001-89 IE:410006840  
EMAIL: eletroluzlicita@terra.com.br Fone / Fax : (45) 3225-1407

*J*  
*(Signature)*  
*29*





**TRIBUNAL DE CONTAS DA UNIÃO****Consulta Consolidada de Pessoa Jurídica**

Este relatório tem por objetivo apresentar os resultados consolidados de consultas eletrônicas realizadas diretamente nos bancos de dados dos respectivos cadastros. A responsabilidade pela veracidade do resultado da consulta é do Órgão gestor de cada cadastro consultado. A informação relativa à razão social da Pessoa Jurídica é extraída do Cadastro Nacional da Pessoa Jurídica, mantido pela Receita Federal do Brasil.

**Consulta realizada em:** 31/01/2022 10:48:29

**Informações da Pessoa Jurídica:**

Razão Social: **ELETRO LUZ COMERCIO DE MATERIAIS ELETRICOS LTDA**  
CNPJ: **76.072.776/0001-89**

**Resultados da Consulta Eletrônica:**

Órgão Gestor: **TCU**  
Cadastro: **Licitantes Inidôneos**  
Resultado da consulta: **Nada Consta**

Para acessar a certidão original no portal do órgão gestor, clique [AQUI](#).

Órgão Gestor: **CNJ**  
Cadastro: **CNIA - Cadastro Nacional de Condenações Cíveis por Ato de Improbidade Administrativa e Inelegibilidade**  
Resultado da consulta: **Nada Consta**

Para acessar a certidão original no portal do órgão gestor, clique [AQUI](#).

Órgão Gestor: **Portal da Transparência**  
Cadastro: **Cadastro Nacional de Empresas Inidôneas e Suspensas**  
Resultado da consulta: **Nada Consta**

Para acessar a certidão original no portal do órgão gestor, clique [AQUI](#).

Órgão Gestor: **Portal da Transparência**  
Cadastro: **CNEP - Cadastro Nacional de Empresas Punidas**  
Resultado da consulta: **Nada Consta**

Para acessar a certidão original no portal do órgão gestor, clique [AQUI](#).

Obs: A consulta consolidada de pessoa jurídica visa atender aos princípios de simplificação e

g

racionalização de serviços públicos digitais. Fundamento legal: Lei nº 12.965, de 23 de abril de 2014, Lei nº 13.460, de 26 de junho de 2017, Lei nº 13.726, de 8 de outubro de 2018, Decreto nº 8.638 de 15, de janeiro de 2016.

g

g

Wane

PREFEITURA MUNICIPAL DE TRÊS BARRAS DO PARANÁ - PR  
TRÊS BARRAS DO PARANÁ-PR

VENCEDORES DO PROCESSO - DISPUTA

PREGÃO ELETRÔNICO Nº 04/2022  
Processo Administrativo Nº 05/2022  
Tipo: REGISTRO DE PREÇO  
PREGOEIRO: VANESSA MACAGNAN ACUNHA OENNING  
Data de Publicação: 12/01/2022 09:51:52



				TOTAL DO PROCESSO: 756.076,50
<b>ELETRO LUZ COM DE MATERIAIS ELETRICOS LTDA</b>			<b>76.072.776/0001-89</b>	<b>756.076,50</b>
<b>LOTE 1</b>	Quant.: 1	Num: 086	4.100,00	<b>Total: 77.900,00</b>
Item: 1	Unidade: UN	Marca: MLED	Modelo: .	
Descrição: REFLETOR DE LED 600W, 6000K COM LENTE DE PROTEÇÃO, PARA ESTÁDIO				
Quantidade: 19	<b>Valor Unit.: 4.100,00</b>			Total Item: 77.900,00
<b>LOTE 2</b>	Quant.: 1	Num: 084	11,55	<b>Total: 2.310,00</b>
Item: 1	Unidade: UN	Marca: HIDROWATS	Modelo: .	
Descrição: BASE PARA RELÉ FOTOCÉLULA				
Quantidade: 200	<b>Valor Unit.: 11,55</b>			Total Item: 2.310,00
<b>LOTE 3</b>	Quant.: 1	Num: 060	6,30	<b>Total: 1.260,00</b>
Item: 1	Unidade: UN	Marca: G20	Modelo: .	
Descrição: Bocal de porcelana E-27				
Quantidade: 200	<b>Valor Unit.: 6,30</b>			Total Item: 1.260,00
<b>LOTE 4</b>	Quant.: 1	Num: 018	13,00	<b>Total: 1.300,00</b>
Item: 1	Unidade: UN	Marca: G20	Modelo:	
Descrição: Bocal de porcelana E-40				
Quantidade: 100	<b>Valor Unit.: 13,00</b>			Total Item: 1.300,00
<b>LOTE 5</b>	Quant.: 1	Num: 073	51,00	<b>Total: 3.060,00</b>
Item: 1	Unidade: UN	Marca: HIDROWATS	Modelo: .	
Descrição: BRAÇO BR1 1,00M, GALVANIZADO A FOGO, PAREDE DE NO MÍNIMO 2,25MM, COM SAPATA, CONFORME NTC 813951				
Quantidade: 60	<b>Valor Unit.: 51,00</b>			Total Item: 3.060,00
<b>LOTE 6</b>	Quant.: 1	Num: 049	470,00	<b>Total: 32.900,00</b>
Item: 1	Unidade: UN	Marca: HIDROWATS	Modelo: .	
Descrição: BRAÇO BR2 3M, GALVANIZADO A FOGO, PAREDE DE NO MÍNIMO 3,00MM, COM SAPATA, CONFORME NTC 813952				
Quantidade: 70	<b>Valor Unit.: 470,00</b>			Total Item: 32.900,00
<b>LOTE 7</b>	Quant.: 1	Num: 005	19,75	<b>Total: 5.925,00</b>
Item: 1	Unidade: M	Marca: RCM	Modelo: .	
Descrição: CABO 16MM SEMI RIGIDO				

*J*  
*Quere*



**PREFEITURA MUNICIPAL DE TRÊS BARRAS DO PARANÁ - PR  
TRÊS BARRAS DO PARANÁ-PR**

Quantidade: 300	<b>Valor Unit.: 19,75</b>		Total Item: 5.925,00
<b>LOTE 8</b>	Quant.: 1	Num: 011	31,00 <b>Total: 9.300,00</b>
Item: 1	Unidade: M	Marca: RCM	Modelo: .
Descrição: CABO 25MM SEMI RIGIDO			
Quantidade: 300	<b>Valor Unit.: 31,00</b>		Total Item: 9.300,00
<b>LOTE 9</b>	Quant.: 1	Num: 040	41,90 <b>Total: 16.760,00</b>
Item: 1	Unidade: M	Marca: RCM	Modelo: .
Descrição: CABO 35MM SEMI RIGIDO			
Quantidade: 400	<b>Valor Unit.: 41,90</b>		Total Item: 16.760,00
<b>LOTE 10</b>	Quant.: 1	Num: 075	107,80 <b>Total: 21.560,00</b>
Item: 1	Unidade: M	Marca: RCM	Modelo: .
Descrição: CABO 95MM FLEXIVEL			
Quantidade: 200	<b>Valor Unit.: 107,80</b>		Total Item: 21.560,00
<b>LOTE 11</b>	Quant.: 1	Num: 025	34,95 <b>Total: 24.465,00</b>
Item: 1	Unidade: M	Marca: RCM	Modelo: .
Descrição: CABO DE COBRE NU 35MM			
Quantidade: 700	<b>Valor Unit.: 34,95</b>		Total Item: 24.465,00
<b>LOTE 12</b>	Quant.: 1	Num: 029	82,70 <b>Total: 24.810,00</b>
Item: 1	Unidade: M	Marca: RCM	Modelo: .
Descrição: CABO SEMI RÍGIDO 70MM			
Quantidade: 300	<b>Valor Unit.: 82,70</b>		Total Item: 24.810,00
<b>LOTE 13</b>	Quant.: 1	Num: 087	59,95 <b>Total: 17.985,00</b>
Item: 1	Unidade: M	Marca: RCM	Modelo: .
Descrição: CABO SEMI RÍGIDO 50MM			
Quantidade: 300	<b>Valor Unit.: 59,95</b>		Total Item: 17.985,00
<b>LOTE 14</b>	Quant.: 1	Num: 020	252,00 <b>Total: 7.560,00</b>
Item: 1	Unidade: UN	Marca: JORDAO	Modelo: .
Descrição: CAIXA CN COMPLETA COM ABRAÇADEIRAS DE AÇO GALVANIZADO			
Quantidade: 30	<b>Valor Unit.: 252,00</b>		Total Item: 7.560,00
<b>LOTE 15</b>	Quant.: 1	Num: 007	759,00 <b>Total: 11.385,00</b>
Item: 1	Unidade: UN	Marca: JORDAO	Modelo: .
Descrição: CAIXA GNE PADRÃO COPEL COM ABRAÇADEIRAS DE AÇO GALVANIZADO			
Quantidade: 15	<b>Valor Unit.: 759,00</b>		Total Item: 11.385,00
<b>LOTE 16</b>	Quant.: 1	Num: 007	13,40 <b>Total: 10.720,00</b>
Item: 1	Unidade: UN	Marca: INCESA	Modelo: .
Descrição: CONECTOR PERFURANTE 10/95MM			
Quantidade: 800	<b>Valor Unit.: 13,40</b>		Total Item: 10.720,00

**PREFEITURA MUNICIPAL DE TRÊS BARRAS DO PARANÁ - PR  
TRÊS BARRAS DO PARANÁ-PR**

<b>LOTE 17</b>	Quant.: 1	Num: 087	20,50	<b>Total: 6.150,00</b>
Item: 1	Unidade: UN	Marca: INCESA	Modelo: .	
Descrição: CONECTOR PERFURANTE 120MM				
Quantidade: 300	<b>Valor Unit.: 20,50</b>			Total Item: 6.150,00
<b>LOTE 18</b>	Quant.: 1	Num: 063	23,00	<b>Total: 1.150,00</b>
Item: 1	Unidade: UN	Marca: VP / FOXLUX	Modelo: .	
Descrição: CONJUNTO ISOLADOR TIPO ROLDANA DE PORCELANA ESMALTADA 72X72MM; FERRAGENS: ARMAÇÃO SECUNDÁRIA PESADA COM PINO E CUPILHA				
Quantidade: 50	<b>Valor Unit.: 23,00</b>			Total Item: 1.150,00
<b>LOTE 19</b>	Quant.: 1	Num: 086	293,00	<b>Total: 11.720,00</b>
Item: 1	Unidade: UN	Marca: SIBRATEC	Modelo: .	
Descrição: CONTACTORA 40A 220V TRIFÁSICA				
Quantidade: 40	<b>Valor Unit.: 293,00</b>			Total Item: 11.720,00
<b>LOTE 20</b>	Quant.: 1	Num: 073	93,60	<b>Total: 4.680,00</b>
Item: 1	Unidade: UN	Marca: SOPRANO	Modelo: .	
Descrição: DISJUNTOR BI 50A - NEMA				
Quantidade: 50	<b>Valor Unit.: 93,60</b>			Total Item: 4.680,00
<b>LOTE 21</b>	Quant.: 1	Num: 040	140,00	<b>Total: 7.000,00</b>
Item: 1	Unidade: UN	Marca: SOPRANO	Modelo: .	
Descrição: DISJUNTOR TRI 100A - DIN				
Quantidade: 50	<b>Valor Unit.: 140,00</b>			Total Item: 7.000,00
<b>LOTE 22</b>	Quant.: 1	Num: 008	270,55	<b>Total: 8.116,50</b>
Item: 1	Unidade: UN	Marca: SOPRANO	Modelo: .	
Descrição: DISJUNTOR TRI 125A - DIN				
Quantidade: 30	<b>Valor Unit.: 270,55</b>			Total Item: 8.116,50
<b>LOTE 23</b>	Quant.: 1	Num: 025	424,00	<b>Total: 12.720,00</b>
Item: 1	Unidade: UN	Marca: SOPRANO	Modelo: .	
Descrição: DISJUNTOR TRI 200A - DIN				
Quantidade: 30	<b>Valor Unit.: 424,00</b>			Total Item: 12.720,00
<b>LOTE 24</b>	Quant.: 1	Num: 056	11,20	<b>Total: 33.600,00</b>
Item: 1	Unidade: M	Marca: RCM	Modelo: .	
Descrição: FIO 10MM RIGIDO				
Quantidade: 3.000	<b>Valor Unit.: 11,20</b>			Total Item: 33.600,00
<b>LOTE 25</b>	Quant.: 1	Num: 026	2,62	<b>Total: 7.860,00</b>
Item: 1	Unidade: M	Marca: RCM	Modelo: .	
Descrição: FIO 2,5MM FLEXÍVEL				
Quantidade: 3.000	<b>Valor Unit.: 2,62</b>			Total Item: 7.860,00



**PREFEITURA MUNICIPAL DE TRÊS BARRAS DO PARANÁ - PR  
TRÊS BARRAS DO PARANÁ-PR**

<b>LOTE 26</b>	Quant.: 1	Num: 069	4,30	<b>Total: 12.900,00</b>
Item: 1	Unidade: M	Marca: RCM	Modelo: .	
Descrição: FIO 4MM FLEXÍVEL				
Quantidade: 3.000	<b>Valor Unit.: 4,30</b>			Total Item: 12.900,00
<b>LOTE 27</b>	Quant.: 1	Num: 045	6,50	<b>Total: 19.500,00</b>
Item: 1	Unidade: M	Marca: RCM	Modelo: .	
Descrição: FIO 6MM FLEXÍVEL				
Quantidade: 3.000	<b>Valor Unit.: 6,50</b>			Total Item: 19.500,00
<b>LOTE 28</b>	Quant.: 1	Num: 011	7,00	<b>Total: 2.100,00</b>
Item: 1	Unidade: UN	Marca: TRAMONTINA	Modelo: .	
Descrição: FITA ISOLANTE 20MX18MM				
Quantidade: 300	<b>Valor Unit.: 7,00</b>			Total Item: 2.100,00
<b>LOTE 29</b>	Quant.: 1	Num: 085	12,50	<b>Total: 5.000,00</b>
Item: 1	Unidade: UN	Marca: INCESA	Modelo: .	
Descrição: GRAMPO HASTE TERRA PADRÃO COPEL				
Quantidade: 400	<b>Valor Unit.: 12,50</b>			Total Item: 5.000,00
<b>LOTE 30</b>	Quant.: 1	Num: 093	55,00	<b>Total: 22.000,00</b>
Item: 1	Unidade: UN	Marca: INCESA	Modelo: .	
Descrição: HASTE DE COBRE 5/8 X 2,40M				
Quantidade: 400	<b>Valor Unit.: 55,00</b>			Total Item: 22.000,00
<b>LOTE 31</b>	Quant.: 1	Num: 075	56,90	<b>Total: 17.070,00</b>
Item: 1	Unidade: UN	Marca: GOODLUX	Modelo: .	
Descrição: LÂMPADA A VAPOR DE SÓDIO, POTÊNCIA NOMINAL DE 250W/220V, ALTA PRESSÃO, BASE E-40, FORMATO TUBULAR, FLUXO LUMINOSO 33.000 LM, EFICIÊNCIA LUMINOSA 132,0 LM/W COM VIDA MEDIANA DE 32.000 HORAS.				
Quantidade: 300	<b>Valor Unit.: 56,90</b>			Total Item: 17.070,00
<b>LOTE 32</b>	Quant.: 1	Num: 089	69,80	<b>Total: 6.980,00</b>
Item: 1	Unidade: UN	Marca: GOODLUX	Modelo: .	
Descrição: LÂMPADA A VAPOR DE SÓDIO, POTÊNCIA NOMINAL DE 400W/220V, ALTA PRESSÃO, BASE E-40, FORMATO TUBULAR, FLUXO LUMINOSO 56.800 LM, EFICIÊNCIA LUMINOSA 142 LM/W, COM VIDA MEDIANA DE 32.000 HORAS.				
Quantidade: 100	<b>Valor Unit.: 69,80</b>			Total Item: 6.980,00
<b>LOTE 33</b>	Quant.: 1	Num: 036	71,95	<b>Total: 14.390,00</b>
Item: 1	Unidade: UN	Marca: GOODLUX	Modelo: .	
Descrição: LÂMPADA A VAPOR METÁLICO, POTÊNCIA NOMINAL DE 250W/220V, BASE E-40, COM TUBO DE DESCARGA CERÂMICO, COM BULBO TUBULAR CLARO COM DIÂMETRO DE 48MM, COMPRIMENTO DA LÂMPADA DE 251MM, POSIÇÃO DE OPERAÇÃO UNIVERSAL, FLUXO LUMINOSO MÍNIMO DE 25.730 LM, EFICIÊNCIA LUMINOSA DE 94 LM/W, IRC DE 80, TEMPERATURA DE COR DE 4200K +/- 200K, VIDA MEDIANA DE 24.000 HORAS.				
Quantidade: 200	<b>Valor Unit.: 71,95</b>			Total Item: 14.390,00



**PREFEITURA MUNICIPAL DE TRÊS BARRAS DO PARANÁ - PR  
TRÊS BARRAS DO PARANÁ-PR**

<b>LOTE 34</b>	Quant.: 1	Num: 060	79,90	<b>Total: 7.990,00</b>
Item: 1	Unidade: UN	Marca: GOODLUX	Modelo: .	
Descrição: LÂMPADA A VAPOR METÁLICO, POTÊNCIA NOMINAL DE 400W/220V, BASE E-40, COM TUBO DE DESCARGA CERÂMICO, COM BULBO TUBULAR CLARO COM DIÂMETRO DE 59MM, COMPRIMENTO DA LAMPADA DE 270MM, POSIÇÃO DE OPERAÇÃO UNIVERSAL, FLUXO LUMINOSO MÍNIMO DE 41.600 LM, EFICIÊNCIA LUMINOSA DE 101 LM/W, IRC DE 80, TEMPERATURA DE COR DE 3000K +/- 200K, VIDA MEDIANA DE 20.000 HORAS.				
Quantidade: 100	<b>Valor Unit.: 79,90</b>			Total Item: 7.990,00
<b>LOTE 35</b>	Quant.: 1	Num: 027	159,00	<b>Total: 15.900,00</b>
Item: 1	Unidade: UN	Marca: HIDROWATS	Modelo: .	
Descrição: LUMINÁRIA LM 1 - LUMINÁRIA FECHADA PARA USO EM SISTEMAS DE ILUMINAÇÃO DE VIAS PÚBLICAS, CORPO ÓPTICO/REFLETOR EM CHAPA DE ALUMÍNIO REPUXADO, POLIDO POR SISTEMA DE ABRILHANTAMENTO ELÉTROQUÍMICO ACABAMENTO ADONISADO E SELADO. MODELO PROJETADO PARA O USO COM O VAPOR DE SÓDIO DE 70W COM SOQUETE E-27 OU E-40. CORPO EM REFLETOR EM CHAPA DE ALUMÍNIO ESTAMPADO, TRATADO POR PROCESSO DE ABRILHANTAMENTO ELETROQUÍMICO, ADONISADO E COM FECHAMENTO EM POLICARBONATO. PESCOÇO EM LIGA DE ALUMÍNIO, PARA ENCAIXE DE TUBOS ATÉ 33MM. O FECHAMENTO DA LUMINÁRIA DEVE SER FEITO ATRAVÉS DE PRESILHAS DE AÇO INÓX; DEMAIS PARAFUSOS, PORCAS E ARRUELAS, EM LATÃO CADMIADO OU AÇO INÓX. A LUMINÁRIA DEVE POSSUIR FOCALIZADOR DE				
Quantidade: 100	<b>Valor Unit.: 159,00</b>			Total Item: 15.900,00
<b>LOTE 36</b>	Quant.: 1	Num: 054	228,00	<b>Total: 11.400,00</b>
Item: 1	Unidade: UN	Marca: HIDROWATS	Modelo: .	
Descrição: LUMINÁRIA LM-03 LUMINÁRIA FECHADA PARA USO EM SISTEMAS DE ILUMINAÇÃO DE VIAS PÚBLICAS, RUAS SECUNDÁRIAS, CORPO ÓPTICO/REFLETOR EM CHAPA DE ALUMÍNIO 1,2MM ACABAMENTO ANODIZADO RESISTENTE A INTEMPÉRIES, MODELO PROJETADO PARA O USO COM O VAPOR DE SÓDIO DE 250W, COM SOQUETE E-40. CORPO EM REFLETOR EM CHAPA DE ALUMÍNIO ESTAMPADO E ESCALONADO, TRATADO POR PROCESSO DE ABRILHANTAMENTO ELETROQUÍMICO, ANODIZADO E COM FECHAMENTO EM POLICARBONATO. PESCOÇO EL LIGA DE ALUMÍNIO, PARA ENCAIXE DE TUBOS ATÉ 49. REFRACTOR EM POLICARBONATO PRISMÁTICO. SOQUETE E40. A FIXAÇÃO DA LUMINÁRIA AO BRAÇO , DEVE SER COM PARAFUSOS EM AÇO INOX. DEMAIS PARAFUSOS, PORCAS E ARRUELAS, EM LATÃO COMANDO OU AÇO INOX. A LUMINÁRIA				
Quantidade: 50	<b>Valor Unit.: 228,00</b>			Total Item: 11.400,00
<b>LOTE 37</b>	Quant.: 1	Num: 045	1.580,00	<b>Total: 56.880,00</b>
Item: 1	Unidade: UN	Marca: ZAGONEL	Modelo: .	
Descrição: LUMINÁRIA TIPO PROJETO COM TECNOLOGIA LED, CONCEITO MODULAR, PARA SER USADO EM ÁREA EXTERNA, CORPO EM ALUMÍNIO, SUPORTE DE FIXAÇÃO EM AÇO INOXIDÁVEL OU GALVANIZADO À FOGO COM AJUSTE DE INCLINAÇÃO DE 0~180°. MÓDULOS LED COM DISSIPADOR EM ALUMÍNIO, PLACA DO LED EM METAL CORE (MCPCB), LENTE DE POLICARBONATO (PE), GRAU DE PROTEÇÃO CONTRA PENETRAÇÃO DE PÓ E ÁGUA IP67, RESISTÊNCIA À IMPACTOS IK08, CONECTORES IP68 DE ENGATE RÁPIDO E SEM USO DE FERRAMENTAS. DRIVER LED DE CORRENTE CONSTANTE PROGRAMÁVEL, POTÊNCIA MÍNIMA 1500W E MÁXIMA DE 300W, TENSÃO DE OPERAÇÃO ENTRE 100 ~ 277 VAC, FREQUENCIA 50/60 HZ, FATOR DE POTÊNCIA >0,98, THD-I < 10%, DPS (DISPOSITIVO DE PROTEÇÃO CONTRA SURTO DE TENSÃO), POSSUI				
Quantidade: 36	<b>Valor Unit.: 1.580,00</b>			Total Item: 56.880,00
<b>LOTE 38</b>	Quant.: 1	Num: 044	31,80	<b>Total: 9.540,00</b>
Item: 1	Unidade: UN	Marca: KONESUL	Modelo: .	
Descrição: PARAFUSO ROSCA DUPLA 250MM COM ARRUELAS E DUAS PORCAS GALVANIZADO				
Quantidade: 300	<b>Valor Unit.: 31,80</b>			Total Item: 9.540,00

**PREFEITURA MUNICIPAL DE TRÊS BARRAS DO PARANÁ - PR  
TRÊS BARRAS DO PARANÁ-PR**

<b>LOTE 39</b>	Quant.: 1	Num: 076	39,00	<b>Total: 7.800,00</b>
Item: 1	Unidade: UN	Marca: KONESUL	Modelo: .	
Descrição: PARAFUSO ROSCA DUPLA 350MM COM ARRUELAS E DUAS PORCAS GALVANIZADO				
Quantidade: 200	<b>Valor Unit.: 39,00</b>			Total Item: 7.800,00
<b>LOTE 40</b>	Quant.: 1	Num: 078	42,10	<b>Total: 6.315,00</b>
Item: 1	Unidade: UN	Marca: KONESUL	Modelo: .	
Descrição: PARAFUSO ROSCA DUPLA 450MM COM ARRUELAS E DUAS PORCAS GALVANIZADO				
Quantidade: 150	<b>Valor Unit.: 42,10</b>			Total Item: 6.315,00
<b>LOTE 41</b>	Quant.: 1	Num: 032	801,60	<b>Total: 16.032,00</b>
Item: 1	Unidade: UN	Marca: POSTEFER	Modelo: .	
Descrição: POSTE 200DAN 7,20M - PADRÃO COPEL				
Quantidade: 20	<b>Valor Unit.: 801,60</b>			Total Item: 16.032,00
<b>LOTE 42</b>	Quant.: 1	Num: 015	1.002,00	<b>Total: 10.020,00</b>
Item: 1	Unidade: UN	Marca: POSTEFER	Modelo: .	
Descrição: POSTE 300DAN 7,20M - PADRÃO COPEL				
Quantidade: 10	<b>Valor Unit.: 1.002,00</b>			Total Item: 10.020,00
<b>LOTE 43</b>	Quant.: 1	Num: 033	552,00	<b>Total: 11.040,00</b>
Item: 1	Unidade: UN	Marca: POSTEFER	Modelo: .	
Descrição: POSTE 75 DAN 7,20 - PADRÃO COPEL				
Quantidade: 20	<b>Valor Unit.: 552,00</b>			Total Item: 11.040,00
<b>LOTE 44</b>	Quant.: 1	Num: 014	131,00	<b>Total: 39.300,00</b>
Item: 1	Unidade: UN	Marca: INBRAX	Modelo: .	
Descrição: REATOR EXTERNO PARA LÂMPADAS A VAPOR DE SÓDIO 250W/220V, GALVANIZADO A FOGO CHAPA DE AÇO MÍNIMA DE 1,20MM COM BASE PARA RELÊ, ALTO FATOR DE POTÊNCIA, NÚCLEO DE COBRE, CONTENDO CABOS EPR OU XLPE COM LUVAS PRÉ-ISOLADAS NAS PONTAS, PERDAS MÁXIMAS DE 24W E FATOR DE POTÊNCIA MÍNIMA DE 0,97, DEVENDO POSSUIR EM SUA LATERAL ADESIVO REFLETIVO PARA IDENTIFICAÇÃO DA POTÊNCIA DO REATOR, FUNDO BRANCO E LETRAS VERMELHAS, COM SELO PROCEL. GARANTIA MÍNIMA DE 5 ANOS.				
Quantidade: 300	<b>Valor Unit.: 131,00</b>			Total Item: 39.300,00
<b>LOTE 45</b>	Quant.: 1	Num: 053	155,00	<b>Total: 15.500,00</b>
Item: 1	Unidade: UN	Marca: INBRAX	Modelo: .	
Descrição: REATOR EXTERNO PARA LÂMPADAS A VAPOR DE SÓDIO 400W/220V, GALVANIZADO A FOGO CHAPA DE AÇO MÍNIMA DE 1,20MM COM BASE PARA RELÊ, ALTO FATOR DE POTÊNCIA, NÚCLEO DE COBRE, CONTENDO CABOS EPR OU XLPE COM LUVAS PRÉ-ISOLADAS NAS PONTAS, PERDAS MÁXIMAS DE 32W E FATOR DE POTÊNCIA MÍNIMA DE 0,98, DEVENDO POSSUIR EM SUA LATERAL ADESIVO REFLETIVO PARA IDENTIFICAÇÃO DA POTÊNCIA DO REATOR, FUNDO BRANCO E LETRAS VERMELHAS, COM SELO PROCEL. GARANTIA MÍNIMA DE 5 ANOS.				
Quantidade: 100	<b>Valor Unit.: 155,00</b>			Total Item: 15.500,00
<b>LOTE 46</b>	Quant.: 1	Num: 058	79,53	<b>Total: 23.859,00</b>
Item: 1	Unidade: UN	Marca: INBRAX	Modelo: .	



**PREFEITURA MUNICIPAL DE TRÊS BARRAS DO PARANÁ - PR  
TRÊS BARRAS DO PARANÁ-PR**

Descrição: REATOR EXTERNO PARA LÂMPADAS A VAPOR DE SÓDIO 70W/220V, GALVANIZADO A FOGO CHAPA DE AÇO MÍNIMA DE 1,20MM COM BASE PARA RELÊ, ALTO FATOR DE POTÊNCIA, NÚCLEO DE COBRE, CONTENDO CABOS EPR OU XLPE COM LUVAS PRE-ISOLADAS NAS PONTAS, PERDAS MÁXIMAS DE 12W E FATOR DE POTÊNCIA MÍNIMA DE 0,95, DEVENDO POSSUIR EM SUA LATERAL ADESIVO REFLETIVO PARA IDENTIFICAÇÃO DA POTÊNCIA DO REATOR, FUNDO BRANCO E LETRAS VERMELHAS, COM SELO PROCEL. GARANTIA MÍNIMA DE 5 ANOS.

Quantidade: 300                      **Valor Unit.: 79,53**                      Total Item: 23.859,00

**LOTE 47**                      Quant.: 1                      Num: 097                      40,00                      **Total: 20.000,00**

Item: 1                      Unidade: UN                      Marca: ILUMATIC                      Modelo: .

Descrição: RELÉ FOTOELÉTRICO MAGNÉTICO USO EM CORRENTES ALTERNADAS INTERCAMBIÁVEL DE 220V, COM SISTEMA DE OPERAÇÃO QUE ACENDE E APAGA LÂMPADAS EM FUNÇÃO DA VARIAÇÃO DA ILUMINÂNCIA, CORPO EM POLIPROPILENO ESTABILIZADO CONTRA RAIOS ULTRAVIOLETAS PARA SUPOSTAR INTEMPÉRIES, PINAGEM DE CONTATO EM LATÃO ESTANHADO PRESO AO CORPO POR SISTEMA DE REBITAGEM, COM CONTATOS DE CARGA TIPO LN QUE ACIONAM A CARGA A NOITE, CÉLULA FOTOELÉTRICA TIPO CDS COM ENCAPSULAMENTO BLINDADO DE RESPOSTA INSTANTÂNEA MONTADO NA POSIÇÃO LATERAL, FREQUÊNCIA DE 60HZ, CORRENTE MÁXIMA DE 10ª, POTÊNCIA DE 1000W EM CARGA RESISTIVA E 1800VA 220V EM CARGA INDUTIVA, FAIXA DE OPERAÇÃO DE 5 A 20 LUX PARA LIGAR E NO MÁXIMO DE 40 LUX PARA DESLIGAR,

Quantidade: 500                      **Valor Unit.: 40,00**                      Total Item: 20.000,00

**LOTE 48**                      Quant.: 1                      Num: 032                      21,95                      **Total: 4.390,00**

Item: 1                      Unidade: UN                      Marca: INCESA                      Modelo: .

Descrição: TERMINAL PRESSÃO SAPATA 120MM EM COBRE

Quantidade: 200                      **Valor Unit.: 21,95**                      Total Item: 4.390,00

**LOTE 49**                      Quant.: 1                      Num: 011                      20,00                      **Total: 6.000,00**

Item: 1                      Unidade: UN                      Marca: INCESA                      Modelo: .

Descrição: TERMINAL PRESSÃO SAPATA 250MM EM COBRE

Quantidade: 300                      **Valor Unit.: 20,00**                      Total Item: 6.000,00

**LOTE 50**                      Quant.: 1                      Num: 077                      9,27                      **Total: 1.854,00**

Item: 1                      Unidade: UN                      Marca: INCESA                      Modelo: .

Descrição: TERMINAL PRESSÃO SAPATA 35MM EM COBRE

Quantidade: 200                      **Valor Unit.: 9,27**                      Total Item: 1.854,00

**LOTE 51**                      Quant.: 1                      Num: 077                      10,00                      **Total: 500,00**

Item: 1                      Unidade: UN                      Marca: INCESA                      Modelo: .

Descrição: TERMINAL PRESSÃO SAPATA 50MM

Quantidade: 50                      **Valor Unit.: 10,00**                      Total Item: 500,00

**LOTE 52**                      Quant.: 1                      Num: 056                      11,00                      **Total: 550,00**

Item: 1                      Unidade: UN                      Marca: INCESA                      Modelo: .

Descrição: TERMINAL PRESSÃO SAPATA 70MM

Quantidade: 50                      **Valor Unit.: 11,00**                      Total Item: 550,00

**LOTE 53**                      Quant.: 1                      Num: 013                      51,90                      **Total: 10.380,00**

Item: 1                      Unidade: UN                      Marca: GOODLUX                      Modelo: .

Descrição: LÂMPADA LINHA TUBULAR TRANSPARENTE, SÓDIO 150W, 2000K, E40.



PREFEITURA MUNICIPAL DE TRÊS BARRAS DO PARANÁ - PR  
TRÊS BARRAS DO PARANÁ-PR

Quantidade: 200 Valor Unit.: 51,90 Total Item: 10.380,00

**LOTE 54** Quant.: 1 Num: 034 36,00 **Total: 14.400,00**

Item: 1 Unidade: UN Marca: POLLUX Modelo: .

Descrição: RELE FOTO ELETRÔNICO 220W, 1800VA

Quantidade: 400 Valor Unit.: 36,00 Total Item: 14.400,00

**LOTE 55** Quant.: 1 Num: 043 14,30 **Total: 4.290,00**

Item: 1 Unidade: M Marca: RCM Modelo: .

Descrição: CABO PP 2X6MM

Quantidade: 300 Valor Unit.: 14,30 Total Item: 4.290,00

---

**PREGOEIRO:** VANESSA MACAGNAN ACUNHA OENNING

---

**MEMBRO DE APOIO** VIVIANEE RODRIGUES

---

**Assistente Administrativo** FERNANDO HENRIQUE PIZZATO

PREFEITURA MUNICIPAL DE TRÊS BARRAS DO PARANÁ - PR  
TRÊS BARRAS DO PARANÁ-PR

ATA DE SESSÃO - DISPUTA - Parte 1 de 1

PREGÃO ELETRÔNICO Nº 04/2022

Processo Administrativo Nº 05/2022

Tipo: REGISTRO DE PREÇO

PREGOEIRO: VANESSA MACAGNAN ACUNHA OENNING

Data de Publicação: 12/01/2022 09:51:52

MOVIMENTOS DO PROCESSO

28/01/2022 09:50:44	CADASTRO DE PROPOSTA	ELETRO LUZ COM DE MATERIAIS ELETRICOS LTDA
28/01/2022 11:26:11	ALTERAÇÃO DE PROPOSTA	ELETRO LUZ COM DE MATERIAIS ELETRICOS LTDA
31/01/2022 08:45:49	MENSAGEM	PREGOEIRO

bom dia, a partir das 9:00 iniciaremos a fase de negociação

LOTE 1 - HABILITAÇÃO

Lote 1

VALORES UNITÁRIOS FINAIS

Item: 1	Unidade: UN	Marca: MLED	Modelo: .
Descrição: REFLETOR DE LED 600W, 6000K COM LENTE DE PROTEÇÃO, PARA ESTÁDIO			
Quantidade: 19	Valor Unit.: 4.100,00	Valor Total: 77.900,00	

CLASSIFICAÇÃO

Razão Social	Num Documento	Oferta Inicial	Oferta Final	ME
1 ELETRO LUZ COM DE MATERIAIS ELETRICOS LTDA	086 76.072.776/0001-89	4.180,00	4.100,00	Sim

DESCCLASSIFICADOS

Razão Social	Num Documento	Oferta Inicial	Oferta Final	ME
--------------	---------------	----------------	--------------	----

INABILITADOS

Razão Social	Num Documento	Oferta Inicial	Oferta Final	ME
--------------	---------------	----------------	--------------	----

MOVIMENTOS DO LOTE

12/01/2022 09:51:52	PUBLICADO	
12/01/2022 15:00:00	RECEPÇÃO DE PROPOSTAS	
31/01/2022 08:00:00	ANÁLISE DE PROPOSTAS	
31/01/2022 09:00:03	DISPUTA	
31/01/2022 09:00:03	LANCE ELETRO LUZ COM DE MATERIAIS ELETRICOS LTDA (PARTICIPANTE 086)	4.180,00
31/01/2022 09:02:00	LANCE ELETRO LUZ COM DE MATERIAIS ELETRICOS LTDA (PARTICIPANTE 086)	4.100,00
31/01/2022 09:10:03	NOTIFICAÇÃO SISTEMA	
O detentor da melhor oferta da etapa de lances é ELETRO LUZ COM DE MATERIAIS ELETRICOS LTDA		
31/01/2022 09:10:03	HABILITAÇÃO	

LOTE 2 - HABILITAÇÃO

Lote 2

VALORES UNITÁRIOS FINAIS

Item: 1	Unidade: UN	Marca: HIDROWATS	Modelo: .
Descrição: BASE PARA RELÉ FOTOCÉLULA			
Quantidade: 200	Valor Unit.: 11,55	Valor Total: 2.310,00	

*[Handwritten signatures and initials]*

**PREFEITURA MUNICIPAL DE TRÊS BARRAS DO PARANÁ - PR  
TRÊS BARRAS DO PARANÁ-PR**

**CLASSIFICAÇÃO**

Razão Social	Num Documento	Oferta Inicial	Oferta Final	ME
1 ELETRO LUZ COM DE MATERIAIS ELETRICOS LTDA	084 76.072.776/0001-89	11,65	11,55	Sim

**DECLASSIFICADOS**

Razão Social	Num Documento	Oferta Inicial	Oferta Final	ME
--------------	---------------	----------------	--------------	----

**INABILITADOS**

Razão Social	Num Documento	Oferta Inicial	Oferta Final	ME
--------------	---------------	----------------	--------------	----

**MOVIMENTOS DO LOTE**

12/01/2022 09:51:52	PUBLICADO			
12/01/2022 15:00:00	RECEPÇÃO DE PROPOSTAS			
31/01/2022 08:00:00	ANÁLISE DE PROPOSTAS			
31/01/2022 09:00:03	DISPUTA			
31/01/2022 09:00:03	LANCE	ELETRO LUZ COM DE MATERIAIS ELETRICOS LTDA (PARTICIPANTE 084)		11,65
31/01/2022 09:02:15	LANCE	ELETRO LUZ COM DE MATERIAIS ELETRICOS LTDA (PARTICIPANTE 084)		11,55
31/01/2022 09:10:03	NOTIFICAÇÃO SISTEMA			
O detentor da melhor oferta da etapa de lances é ELETRO LUZ COM DE MATERIAIS ELETRICOS LTDA				
31/01/2022 09:10:03	HABILITAÇÃO			

**LOTE 3 - HABILITAÇÃO  
Lote 3**

**VALORES UNITÁRIOS FINAIS**

Item: 1	Unidade: UN	Marca: G20	Modelo: .
Descrição: Bocal de porcelana E-27			
Quantidade: 200	Valor Unit.: 6,30	Valor Total: 1.260,00	

**CLASSIFICAÇÃO**

Razão Social	Num Documento	Oferta Inicial	Oferta Final	ME
1 ELETRO LUZ COM DE MATERIAIS ELETRICOS LTDA	060 76.072.776/0001-89	6,32	6,30	Sim

**DECLASSIFICADOS**

Razão Social	Num Documento	Oferta Inicial	Oferta Final	ME
--------------	---------------	----------------	--------------	----

**INABILITADOS**

Razão Social	Num Documento	Oferta Inicial	Oferta Final	ME
--------------	---------------	----------------	--------------	----

**MOVIMENTOS DO LOTE**

12/01/2022 09:51:52	PUBLICADO			
12/01/2022 15:00:00	RECEPÇÃO DE PROPOSTAS			
31/01/2022 08:00:00	ANÁLISE DE PROPOSTAS			
31/01/2022 09:00:03	DISPUTA			
31/01/2022 09:00:03	LANCE	ELETRO LUZ COM DE MATERIAIS ELETRICOS LTDA (PARTICIPANTE 060)		6,32
31/01/2022 09:02:24	LANCE	ELETRO LUZ COM DE MATERIAIS ELETRICOS LTDA (PARTICIPANTE 060)		6,30
31/01/2022 09:10:03	NOTIFICAÇÃO SISTEMA			
O detentor da melhor oferta da etapa de lances é ELETRO LUZ COM DE MATERIAIS ELETRICOS LTDA				
31/01/2022 09:10:03	HABILITAÇÃO			



**PREFEITURA MUNICIPAL DE TRÊS BARRAS DO PARANÁ - PR  
TRÊS BARRAS DO PARANÁ-PR**

**LOTE 4 - HABILITAÇÃO**

Lote 4

**VALORES UNITÁRIOS FINAIS**

Item: 1	Unidade: UN	Marca: G20	Modelo:
Descrição: Bocal de porcelana E-40			
Quantidade: 100	Valor Unit.: 13,00	Valor Total: 1.300,00	

**CLASSIFICAÇÃO**

Razão Social	Num Documento	Oferta Inicial	Oferta Final	ME
1 ELETRO LUZ COM DE MATERIAIS ELETRICOS LTDA	018 76.072.776/0001-89	13,14	13,00	Sim

**DESCCLASSIFICADOS**

Razão Social	Num Documento	Oferta Inicial	Oferta Final	ME
--------------	---------------	----------------	--------------	----

**INABILITADOS**

Razão Social	Num Documento	Oferta Inicial	Oferta Final	ME
--------------	---------------	----------------	--------------	----

**MOVIMENTOS DO LOTE**

12/01/2022 09:51:52	PUBLICADO			
12/01/2022 15:00:00	RECEPÇÃO DE PROPOSTAS			
31/01/2022 08:00:00	ANÁLISE DE PROPOSTAS			
31/01/2022 09:00:03	DISPUTA			
31/01/2022 09:00:03	LANCE	ELETRO LUZ COM DE MATERIAIS ELETRICOS LTDA (PARTICIPANTE 018)		13,14
31/01/2022 09:02:36	LANCE	ELETRO LUZ COM DE MATERIAIS ELETRICOS LTDA (PARTICIPANTE 018)		13,00
31/01/2022 09:10:03	NOTIFICAÇÃO SISTEMA			
O detentor da melhor oferta da etapa de lances é ELETRO LUZ COM DE MATERIAIS ELETRICOS LTDA				
31/01/2022 09:10:03	HABILITAÇÃO			

**LOTE 5 - HABILITAÇÃO**

Lote 5

**VALORES UNITÁRIOS FINAIS**

Item: 1	Unidade: UN	Marca: HIDROWATS	Modelo: .
Descrição: BRAÇO BR1 1,00M, GALVANIZADO A FOGO, PAREDE DE NO MÍNIMO 2,25MM, COM SAPATA, CONFORME NTC 813951			
Quantidade: 60	Valor Unit.: 51,00	Valor Total: 3.060,00	

**CLASSIFICAÇÃO**

Razão Social	Num Documento	Oferta Inicial	Oferta Final	ME
1 ELETRO LUZ COM DE MATERIAIS ELETRICOS LTDA	073 76.072.776/0001-89	51,85	51,00	Sim

**DESCCLASSIFICADOS**

Razão Social	Num Documento	Oferta Inicial	Oferta Final	ME
--------------	---------------	----------------	--------------	----

**INABILITADOS**

Razão Social	Num Documento	Oferta Inicial	Oferta Final	ME
--------------	---------------	----------------	--------------	----

**MOVIMENTOS DO LOTE**

12/01/2022 09:51:52	PUBLICADO			
12/01/2022 15:00:00	RECEPÇÃO DE PROPOSTAS			
31/01/2022 08:00:00	ANÁLISE DE PROPOSTAS			
31/01/2022 09:00:03	DISPUTA			

**PREFEITURA MUNICIPAL DE TRÊS BARRAS DO PARANÁ - PR  
TRÊS BARRAS DO PARANÁ-PR**

31/01/2022 09:00:03	LANCE	ELETRO LUZ COM DE MATERIAIS ELETRICOS LTDA (PARTICIPANTE 073)	51,85
31/01/2022 09:02:53	LANCE	ELETRO LUZ COM DE MATERIAIS ELETRICOS LTDA (PARTICIPANTE 073)	51,00
31/01/2022 09:10:04	NOTIFICAÇÃO	SISTEMA	
O detentor da melhor oferta da etapa de lances é ELETRO LUZ COM DE MATERIAIS ELETRICOS LTDA			
31/01/2022 09:10:04	HABILITAÇÃO		

**LOTE 6 - HABILITAÇÃO  
Lote 6**

**VALORES UNITÁRIOS FINAIS**

Item: 1	Unidade: UN	Marca: HIDROWATS	Modelo: .
Descrição: BRAÇO BR2 3M, GALVANIZADO A FOGO, PAREDE DE NO MÍNIMO 3,00MM, COM SAPATA, CONFORME NTC 813952			
Quantidade: 70		Valor Unit.: 470,00	Valor Total: 32.900,00

**CLASSIFICAÇÃO**

Razão Social	Num Documento	Oferta Inicial	Oferta Final	ME
1 ELETRO LUZ COM DE MATERIAIS ELETRICOS LTDA	049 76.072.776/0001-89	472,17	470,00	Sim

**DECLASSIFICADOS**

Razão Social	Num Documento	Oferta Inicial	Oferta Final	ME
--------------	---------------	----------------	--------------	----

**INABILITADOS**

Razão Social	Num Documento	Oferta Inicial	Oferta Final	ME
--------------	---------------	----------------	--------------	----

**MOVIMENTOS DO LOTE**

12/01/2022 09:51:52	PUBLICADO		
12/01/2022 15:00:00	RECEPÇÃO DE PROPOSTAS		
31/01/2022 08:00:00	ANÁLISE DE PROPOSTAS		
31/01/2022 09:00:03	DISPUTA		
31/01/2022 09:00:03	LANCE	ELETRO LUZ COM DE MATERIAIS ELETRICOS LTDA (PARTICIPANTE 049)	472,17
31/01/2022 09:03:03	LANCE	ELETRO LUZ COM DE MATERIAIS ELETRICOS LTDA (PARTICIPANTE 049)	470,00
31/01/2022 09:10:04	NOTIFICAÇÃO	SISTEMA	
O detentor da melhor oferta da etapa de lances é ELETRO LUZ COM DE MATERIAIS ELETRICOS LTDA			
31/01/2022 09:10:04	HABILITAÇÃO		

**LOTE 7 - HABILITAÇÃO  
Lote 7**

**VALORES UNITÁRIOS FINAIS**

Item: 1	Unidade: M	Marca: RCM	Modelo: .
Descrição: CABO 16MM SEMI RIGIDO			
Quantidade: 300		Valor Unit.: 19,75	Valor Total: 5.925,00

**CLASSIFICAÇÃO**

Razão Social	Num Documento	Oferta Inicial	Oferta Final	ME
1 ELETRO LUZ COM DE MATERIAIS ELETRICOS LTDA	005 76.072.776/0001-89	19,85	19,75	Sim

**DECLASSIFICADOS**

Razão Social	Num Documento	Oferta Inicial	Oferta Final	ME
--------------	---------------	----------------	--------------	----

**INABILITADOS**

Razão Social	Num Documento	Oferta Inicial	Oferta Final	ME
--------------	---------------	----------------	--------------	----

**PREFEITURA MUNICIPAL DE TRÊS BARRAS DO PARANÁ - PR  
TRÊS BARRAS DO PARANÁ-PR**

**MOVIMENTOS DO LOTE**

12/01/2022 09:51:52	PUBLICADO
12/01/2022 15:00:00	RECEPÇÃO DE PROPOSTAS
31/01/2022 08:00:00	ANÁLISE DE PROPOSTAS
31/01/2022 09:00:03	DISPUTA
31/01/2022 09:00:03	LANCE ELETRO LUZ COM DE MATERIAIS ELETRICOS LTDA (PARTICIPANTE 005) 19,85
31/01/2022 09:03:12	LANCE ELETRO LUZ COM DE MATERIAIS ELETRICOS LTDA (PARTICIPANTE 005) 19,75
31/01/2022 09:10:04	NOTIFICAÇÃO SISTEMA
O detentor da melhor oferta da etapa de lances é ELETRO LUZ COM DE MATERIAIS ELETRICOS LTDA	
31/01/2022 09:10:04	HABILITAÇÃO

**LOTE 8 - HABILITAÇÃO  
Lote 8**

**VALORES UNITÁRIOS FINAIS**

Item: 1	Unidade: M	Marca: RCM	Modelo: .
Descrição: CABO 25MM SEMI RIGIDO			
Quantidade: 300	Valor Unit.: 31,00	Valor Total: 9.300,00	

**CLASSIFICAÇÃO**

Razão Social	Num Documento	Oferta Inicial	Oferta Final	ME
1 ELETRO LUZ COM DE MATERIAIS ELETRICOS LTDA	011 76.072.776/0001-89	31,07	31,00	Sim

**DESCLASSIFICADOS**

Razão Social	Num Documento	Oferta Inicial	Oferta Final	ME
--------------	---------------	----------------	--------------	----

**INABILITADOS**

Razão Social	Num Documento	Oferta Inicial	Oferta Final	ME
--------------	---------------	----------------	--------------	----

**MOVIMENTOS DO LOTE**

12/01/2022 09:51:52	PUBLICADO
12/01/2022 15:00:00	RECEPÇÃO DE PROPOSTAS
31/01/2022 08:00:00	ANÁLISE DE PROPOSTAS
31/01/2022 09:00:04	DISPUTA
31/01/2022 09:00:04	LANCE ELETRO LUZ COM DE MATERIAIS ELETRICOS LTDA (PARTICIPANTE 011) 31,07
31/01/2022 09:03:43	LANCE ELETRO LUZ COM DE MATERIAIS ELETRICOS LTDA (PARTICIPANTE 011) 31,00
31/01/2022 09:10:04	NOTIFICAÇÃO SISTEMA
O detentor da melhor oferta da etapa de lances é ELETRO LUZ COM DE MATERIAIS ELETRICOS LTDA	
31/01/2022 09:10:04	HABILITAÇÃO

**LOTE 9 - HABILITAÇÃO  
Lote 9**

**VALORES UNITÁRIOS FINAIS**

Item: 1	Unidade: M	Marca: RCM	Modelo: .
Descrição: CABO 35MM SEMI RIGIDO			
Quantidade: 400	Valor Unit.: 41,90	Valor Total: 16.760,00	

**CLASSIFICAÇÃO**

*J. (circled) 28*



**PREFEITURA MUNICIPAL DE TRÊS BARRAS DO PARANÁ - PR  
TRÊS BARRAS DO PARANÁ-PR**

Razão Social	Num Documento	Oferta Inicial	Oferta Final	ME
1 ELETRO LUZ COM DE MATERIAIS ELETRICOS LTDA	040 76.072.776/0001-89	42,48	41,90	Sim

**DECLASSIFICADOS**

Razão Social	Num Documento	Oferta Inicial	Oferta Final	ME
--------------	---------------	----------------	--------------	----

**INABILITADOS**

Razão Social	Num Documento	Oferta Inicial	Oferta Final	ME
--------------	---------------	----------------	--------------	----

**MOVIMENTOS DO LOTE**

12/01/2022 09:51:52	PUBLICADO		
12/01/2022 15:00:00	RECEPÇÃO DE PROPOSTAS		
31/01/2022 08:00:00	ANÁLISE DE PROPOSTAS		
31/01/2022 09:00:04	DISPUTA		
31/01/2022 09:00:04	LANCE	ELETRO LUZ COM DE MATERIAIS ELETRICOS LTDA (PARTICIPANTE 040)	42,48
31/01/2022 09:03:52	LANCE	ELETRO LUZ COM DE MATERIAIS ELETRICOS LTDA (PARTICIPANTE 040)	41,90
31/01/2022 09:10:04	NOTIFICAÇÃO SISTEMA		
O detentor da melhor oferta da etapa de lances é ELETRO LUZ COM DE MATERIAIS ELETRICOS LTDA			
31/01/2022 09:10:04	HABILITAÇÃO		

**LOTE 10 - HABILITAÇÃO  
Lote 10**

**VALORES UNITÁRIOS FINAIS**

Item: 1	Unidade: M	Marca: RCM	Modelo: .
Descrição: CABO 95MM FLEXIVEL			
Quantidade: 200	Valor Unit.: 107,80	Valor Total: 21.560,00	

**CLASSIFICAÇÃO**

Razão Social	Num Documento	Oferta Inicial	Oferta Final	ME
1 ELETRO LUZ COM DE MATERIAIS ELETRICOS LTDA	075 76.072.776/0001-89	109,54	107,80	Sim

**DECLASSIFICADOS**

Razão Social	Num Documento	Oferta Inicial	Oferta Final	ME
--------------	---------------	----------------	--------------	----

**INABILITADOS**

Razão Social	Num Documento	Oferta Inicial	Oferta Final	ME
--------------	---------------	----------------	--------------	----

**MOVIMENTOS DO LOTE**

12/01/2022 09:51:52	PUBLICADO		
12/01/2022 15:00:00	RECEPÇÃO DE PROPOSTAS		
31/01/2022 08:00:00	ANÁLISE DE PROPOSTAS		
31/01/2022 09:00:04	DISPUTA		
31/01/2022 09:00:04	LANCE	ELETRO LUZ COM DE MATERIAIS ELETRICOS LTDA (PARTICIPANTE 075)	109,54
31/01/2022 09:04:06	LANCE	ELETRO LUZ COM DE MATERIAIS ELETRICOS LTDA (PARTICIPANTE 075)	107,80
31/01/2022 09:10:04	NOTIFICAÇÃO SISTEMA		
O detentor da melhor oferta da etapa de lances é ELETRO LUZ COM DE MATERIAIS ELETRICOS LTDA			
31/01/2022 09:10:04	HABILITAÇÃO		

**LOTE 11 - HABILITAÇÃO  
Lote 11**

**PREFEITURA MUNICIPAL DE TRÊS BARRAS DO PARANÁ - PR  
TRÊS BARRAS DO PARANÁ-PR**

**VALORES UNITÁRIOS FINAIS**

Item: 1	Unidade: M	Marca: RCM	Modelo: .
Descrição: CABO DE COBRE NU 35MM			
Quantidade: 700	Valor Unit.: 34,95	Valor Total: 24.465,00	

**CLASSIFICAÇÃO**

Razão Social	Num Documento	Oferta Inicial	Oferta Final	ME
1 ELETRO LUZ COM DE MATERIAIS ELETRICOS LTDA	025 76.072.776/0001-89	35,79	34,95	Sim

**DESCCLASSIFICADOS**

Razão Social	Num Documento	Oferta Inicial	Oferta Final	ME
--------------	---------------	----------------	--------------	----

**INABILITADOS**

Razão Social	Num Documento	Oferta Inicial	Oferta Final	ME
--------------	---------------	----------------	--------------	----

**MOVIMENTOS DO LOTE**

12/01/2022 09:51:52	PUBLICADO			
12/01/2022 15:00:00	RECEPÇÃO DE PROPOSTAS			
31/01/2022 08:00:00	ANÁLISE DE PROPOSTAS			
31/01/2022 09:00:04	DISPUTA			
31/01/2022 09:00:04	LANCE	ELETRO LUZ COM DE MATERIAIS ELETRICOS LTDA (PARTICIPANTE 025)		35,79
31/01/2022 09:04:18	LANCE	ELETRO LUZ COM DE MATERIAIS ELETRICOS LTDA (PARTICIPANTE 025)		34,95
31/01/2022 09:10:04	NOTIFICAÇÃO SISTEMA			
O detentor da melhor oferta da etapa de lances é ELETRO LUZ COM DE MATERIAIS ELETRICOS LTDA				
31/01/2022 09:10:04	HABILITAÇÃO			

**LOTE 12 - HABILITAÇÃO  
Lote 12**

**VALORES UNITÁRIOS FINAIS**

Item: 1	Unidade: M	Marca: RCM	Modelo: .
Descrição: CABO SEMI RÍGIDO 70MM			
Quantidade: 300	Valor Unit.: 82,70	Valor Total: 24.810,00	

**CLASSIFICAÇÃO**

Razão Social	Num Documento	Oferta Inicial	Oferta Final	ME
1 ELETRO LUZ COM DE MATERIAIS ELETRICOS LTDA	029 76.072.776/0001-89	83,02	82,70	Sim

**DESCCLASSIFICADOS**

Razão Social	Num Documento	Oferta Inicial	Oferta Final	ME
--------------	---------------	----------------	--------------	----

**INABILITADOS**

Razão Social	Num Documento	Oferta Inicial	Oferta Final	ME
--------------	---------------	----------------	--------------	----

**MOVIMENTOS DO LOTE**

12/01/2022 09:51:52	PUBLICADO			
12/01/2022 15:00:00	RECEPÇÃO DE PROPOSTAS			
31/01/2022 08:00:00	ANÁLISE DE PROPOSTAS			
31/01/2022 09:00:04	DISPUTA			
31/01/2022 09:00:04	LANCE	ELETRO LUZ COM DE MATERIAIS ELETRICOS LTDA (PARTICIPANTE 029)		83,02
31/01/2022 09:04:29	LANCE	ELETRO LUZ COM DE MATERIAIS ELETRICOS LTDA (PARTICIPANTE 029)		82,70

**PREFEITURA MUNICIPAL DE TRÊS BARRAS DO PARANÁ - PR  
TRÊS BARRAS DO PARANÁ-PR**

31/01/2022 09:10:04 NOTIFICAÇÃO SISTEMA

O detentor da melhor oferta da etapa de lances é ELETRO LUZ COM DE MATERIAIS ELETRICOS LTDA

31/01/2022 09:10:04 HABILITAÇÃO

**LOTE 13 - HABILITAÇÃO  
Lote 13**

**VALORES UNITÁRIOS FINAIS**

Item: 1	Unidade: M	Marca: RCM	Modelo: .
Descrição: CABO SEMI RÍGIDO 50MM			
Quantidade: 300	Valor Unit.: 59,95	Valor Total: 17.985,00	

**CLASSIFICAÇÃO**

Razão Social	Num Documento	Oferta Inicial	Oferta Final	ME
1 ELETRO LUZ COM DE MATERIAIS ELETRICOS LTDA	087 76.072.776/0001-89	61,28	59,95	Sim

**DESCLASSIFICADOS**

Razão Social	Num Documento	Oferta Inicial	Oferta Final	ME
--------------	---------------	----------------	--------------	----

**INABILITADOS**

Razão Social	Num Documento	Oferta Inicial	Oferta Final	ME
--------------	---------------	----------------	--------------	----

**MOVIMENTOS DO LOTE**

12/01/2022 09:51:52	PUBLICADO		
12/01/2022 15:00:00	RECEPÇÃO DE PROPOSTAS		
31/01/2022 08:00:00	ANÁLISE DE PROPOSTAS		
31/01/2022 09:00:04	DISPUTA		
31/01/2022 09:00:04	LANCE	ELETRO LUZ COM DE MATERIAIS ELETRICOS LTDA (PARTICIPANTE 087)	61,28
31/01/2022 09:04:40	LANCE	ELETRO LUZ COM DE MATERIAIS ELETRICOS LTDA (PARTICIPANTE 087)	59,95
31/01/2022 09:10:04	NOTIFICAÇÃO SISTEMA		
O detentor da melhor oferta da etapa de lances é ELETRO LUZ COM DE MATERIAIS ELETRICOS LTDA			
31/01/2022 09:10:04	HABILITAÇÃO		

**LOTE 14 - HABILITAÇÃO  
Lote 14**

**VALORES UNITÁRIOS FINAIS**

Item: 1	Unidade: UN	Marca: JORDAO	Modelo: .
Descrição: CAIXA CN COMPLETA COM ABRAÇADEIRAS DE AÇO GALVANIZADO			
Quantidade: 30	Valor Unit.: 252,00	Valor Total: 7.560,00	

**CLASSIFICAÇÃO**

Razão Social	Num Documento	Oferta Inicial	Oferta Final	ME
1 ELETRO LUZ COM DE MATERIAIS ELETRICOS LTDA	020 76.072.776/0001-89	254,14	252,00	Sim

**DESCLASSIFICADOS**

Razão Social	Num Documento	Oferta Inicial	Oferta Final	ME
--------------	---------------	----------------	--------------	----

**INABILITADOS**

Razão Social	Num Documento	Oferta Inicial	Oferta Final	ME
--------------	---------------	----------------	--------------	----

**MOVIMENTOS DO LOTE**



**PREFEITURA MUNICIPAL DE TRÊS BARRAS DO PARANÁ - PR  
TRÊS BARRAS DO PARANÁ-PR**

12/01/2022 09:51:52	PUBLICADO
12/01/2022 15:00:00	RECEPÇÃO DE PROPOSTAS
31/01/2022 08:00:00	ANÁLISE DE PROPOSTAS
31/01/2022 09:00:04	DISPUTA
31/01/2022 09:00:04	LANCE ELETRO LUZ COM DE MATERIAIS ELETRICOS LTDA (PARTICIPANTE 020) 254,14
31/01/2022 09:04:53	LANCE ELETRO LUZ COM DE MATERIAIS ELETRICOS LTDA (PARTICIPANTE 020) 252,00
31/01/2022 09:10:04	NOTIFICAÇÃO SISTEMA
O detentor da melhor oferta da etapa de lances é ELETRO LUZ COM DE MATERIAIS ELETRICOS LTDA	
31/01/2022 09:10:05	HABILITAÇÃO

**LOTE 15 - HABILITAÇÃO  
Lote 15**

**VALORES UNITÁRIOS FINAIS**

Item: 1	Unidade: UN	Marca: JORDAO	Modelo: .
Descrição: CAIXA GNE PADRÃO COPEL COM ABRAÇADEIRAS DE AÇO GALVANIZADO			
Quantidade: 15	Valor Unit.: 759,00	Valor Total: 11.385,00	

**CLASSIFICAÇÃO**

Razão Social	Num Documento	Oferta Inicial	Oferta Final	ME
1 ELETRO LUZ COM DE MATERIAIS ELETRICOS LTDA	007 76.072.776/0001-89	767,42	759,00	Sim

**DESCCLASSIFICADOS**

Razão Social	Num Documento	Oferta Inicial	Oferta Final	ME
--------------	---------------	----------------	--------------	----

**INABILITADOS**

Razão Social	Num Documento	Oferta Inicial	Oferta Final	ME
--------------	---------------	----------------	--------------	----

**MOVIMENTOS DO LOTE**

12/01/2022 09:51:52	PUBLICADO
12/01/2022 15:00:00	RECEPÇÃO DE PROPOSTAS
31/01/2022 08:00:00	ANÁLISE DE PROPOSTAS
31/01/2022 09:00:04	DISPUTA
31/01/2022 09:00:04	LANCE ELETRO LUZ COM DE MATERIAIS ELETRICOS LTDA (PARTICIPANTE 007) 767,42
31/01/2022 09:05:13	LANCE ELETRO LUZ COM DE MATERIAIS ELETRICOS LTDA (PARTICIPANTE 007) 759,00
31/01/2022 09:10:05	NOTIFICAÇÃO SISTEMA
O detentor da melhor oferta da etapa de lances é ELETRO LUZ COM DE MATERIAIS ELETRICOS LTDA	
31/01/2022 09:10:05	HABILITAÇÃO

**LOTE 16 - HABILITAÇÃO  
Lote 16**

**VALORES UNITÁRIOS FINAIS**

Item: 1	Unidade: UN	Marca: INCESA	Modelo: .
Descrição: CONECTOR PERFURANTE 10/95MM			
Quantidade: 800	Valor Unit.: 13,40	Valor Total: 10.720,00	

**CLASSIFICAÇÃO**

Razão Social	Num Documento	Oferta Inicial	Oferta Final	ME
1 ELETRO LUZ COM DE MATERIAIS ELETRICOS LTDA	007 76.072.776/0001-89	13,66	13,40	Sim

**PREFEITURA MUNICIPAL DE TRÊS BARRAS DO PARANÁ - PR  
TRÊS BARRAS DO PARANÁ-PR**

**DECLASSIFICADOS**

Razão Social	Num Documento	Oferta Inicial	Oferta Final	ME
--------------	---------------	----------------	--------------	----

**INABILITADOS**

Razão Social	Num Documento	Oferta Inicial	Oferta Final	ME
--------------	---------------	----------------	--------------	----

**MOVIMENTOS DO LOTE**

12/01/2022 09:51:52	PUBLICADO			
12/01/2022 15:00:00	RECEPÇÃO DE PROPOSTAS			
31/01/2022 08:00:00	ANÁLISE DE PROPOSTAS			
31/01/2022 09:00:05	DISPUTA			
31/01/2022 09:00:05	LANCE	ELETRO LUZ COM DE MATERIAIS ELETRICOS LTDA (PARTICIPANTE 007)		13,66
31/01/2022 09:05:28	LANCE	ELETRO LUZ COM DE MATERIAIS ELETRICOS LTDA (PARTICIPANTE 007)		13,40
31/01/2022 09:10:05	NOTIFICAÇÃO	SISTEMA		
O detentor da melhor oferta da etapa de lances é ELETRO LUZ COM DE MATERIAIS ELETRICOS LTDA				
31/01/2022 09:10:05	HABILITAÇÃO			

**LOTE 17 - HABILITAÇÃO  
Lote 17**

**VALORES UNITÁRIOS FINAIS**

Item: 1	Unidade: UN	Marca: INCESA	Modelo: .	
Descrição: CONECTOR PERFURANTE 120MM				
Quantidade: 300	Valor Unit.: 20,50			Valor Total: 6.150,00

**CLASSIFICAÇÃO**

Razão Social	Num Documento	Oferta Inicial	Oferta Final	ME
1 ELETRO LUZ COM DE MATERIAIS ELETRICOS LTDA	087 76.072.776/0001-89	21,18	20,50	Sim

**DECLASSIFICADOS**

Razão Social	Num Documento	Oferta Inicial	Oferta Final	ME
--------------	---------------	----------------	--------------	----

**INABILITADOS**

Razão Social	Num Documento	Oferta Inicial	Oferta Final	ME
--------------	---------------	----------------	--------------	----

**MOVIMENTOS DO LOTE**

12/01/2022 09:51:52	PUBLICADO			
12/01/2022 15:00:00	RECEPÇÃO DE PROPOSTAS			
31/01/2022 08:00:00	ANÁLISE DE PROPOSTAS			
31/01/2022 09:00:05	DISPUTA			
31/01/2022 09:00:05	LANCE	ELETRO LUZ COM DE MATERIAIS ELETRICOS LTDA (PARTICIPANTE 087)		21,18
31/01/2022 09:05:44	LANCE	ELETRO LUZ COM DE MATERIAIS ELETRICOS LTDA (PARTICIPANTE 087)		20,50
31/01/2022 09:10:05	NOTIFICAÇÃO	SISTEMA		
O detentor da melhor oferta da etapa de lances é ELETRO LUZ COM DE MATERIAIS ELETRICOS LTDA				
31/01/2022 09:10:05	HABILITAÇÃO			

**LOTE 18 - HABILITAÇÃO  
Lote 18**

**VALORES UNITÁRIOS FINAIS**

**PREFEITURA MUNICIPAL DE TRÊS BARRAS DO PARANÁ - PR  
TRÊS BARRAS DO PARANÁ-PR**

Item: 1      Unidade: UN      Marca: VP / FOXLUX      Modelo: .  
 Descrição: CONJUNTO ISOLADOR TIPO ROLDANA DE PORCELANA ESMALTADA 72X72MM; FERRAGENS: ARMAÇÃO SECUNDÁRIA PESADA COM PINO E CUPILHA  
 Quantidade: 50      Valor Unit.: 23,00      Valor Total: 1.150,00

**CLASSIFICAÇÃO**

Razão Social	Num Documento	Oferta Inicial	Oferta Final	ME
1 ELETRO LUZ COM DE MATERIAIS ELETRICOS LTDA	063 76.072.776/0001-89	23,42	23,00	Sim

**DESCLASSIFICADOS**

Razão Social	Num Documento	Oferta Inicial	Oferta Final	ME
--------------	---------------	----------------	--------------	----

**INABILITADOS**

Razão Social	Num Documento	Oferta Inicial	Oferta Final	ME
--------------	---------------	----------------	--------------	----

**MOVIMENTOS DO LOTE**

12/01/2022 09:51:52	PUBLICADO			
12/01/2022 15:00:00	RECEPÇÃO DE PROPOSTAS			
31/01/2022 08:00:00	ANÁLISE DE PROPOSTAS			
31/01/2022 09:00:05	DISPUTA			
31/01/2022 09:00:05	LANCE	ELETRO LUZ COM DE MATERIAIS ELETRICOS LTDA (PARTICIPANTE 063)		23,42
31/01/2022 09:06:01	LANCE	ELETRO LUZ COM DE MATERIAIS ELETRICOS LTDA (PARTICIPANTE 063)		23,00
31/01/2022 09:10:05	NOTIFICAÇÃO SISTEMA			
O detentor da melhor oferta da etapa de lances é ELETRO LUZ COM DE MATERIAIS ELETRICOS LTDA				
31/01/2022 09:10:05	HABILITAÇÃO			

**LOTE 19 - HABILITAÇÃO  
Lote 19**

**VALORES UNITÁRIOS FINAIS**

Item: 1      Unidade: UN      Marca: SIBRATEC      Modelo: .  
 Descrição: CONTACTORA 40A 220V TRIFÁSICA  
 Quantidade: 40      Valor Unit.: 293,00      Valor Total: 11.720,00

**CLASSIFICAÇÃO**

Razão Social	Num Documento	Oferta Inicial	Oferta Final	ME
1 ELETRO LUZ COM DE MATERIAIS ELETRICOS LTDA	086 76.072.776/0001-89	295,75	293,00	Sim

**DESCLASSIFICADOS**

Razão Social	Num Documento	Oferta Inicial	Oferta Final	ME
--------------	---------------	----------------	--------------	----

**INABILITADOS**

Razão Social	Num Documento	Oferta Inicial	Oferta Final	ME
--------------	---------------	----------------	--------------	----

**MOVIMENTOS DO LOTE**

12/01/2022 09:51:52	PUBLICADO			
12/01/2022 15:00:00	RECEPÇÃO DE PROPOSTAS			
31/01/2022 08:00:00	ANÁLISE DE PROPOSTAS			
31/01/2022 09:00:05	DISPUTA			
31/01/2022 09:00:05	LANCE	ELETRO LUZ COM DE MATERIAIS ELETRICOS LTDA (PARTICIPANTE 086)		295,75
31/01/2022 09:06:12	LANCE	ELETRO LUZ COM DE MATERIAIS ELETRICOS LTDA (PARTICIPANTE 086)		293,00



**PREFEITURA MUNICIPAL DE TRÊS BARRAS DO PARANÁ - PR  
TRÊS BARRAS DO PARANÁ-PR**

31/01/2022 09:10:05 NOTIFICAÇÃO SISTEMA

O detentor da melhor oferta da etapa de lances é ELETRO LUZ COM DE MATERIAIS ELETRICOS LTDA

31/01/2022 09:10:05 HABILITAÇÃO

**LOTE 20 - HABILITAÇÃO  
Lote 20**

**VALORES UNITÁRIOS FINAIS**

Item: 1	Unidade: UN	Marca: SOPRANO	Modelo: .
Descrição: DISJUNTOR BI 50A - NEMA			
Quantidade: 50	Valor Unit.: 93,60	Valor Total: 4.680,00	

**CLASSIFICAÇÃO**

Razão Social	Num Documento	Oferta Inicial	Oferta Final	ME
1 ELETRO LUZ COM DE MATERIAIS ELETRICOS LTDA	073 76.072.776/0001-89	94,67	93,60	Sim

**DESCLASSIFICADOS**

Razão Social	Num Documento	Oferta Inicial	Oferta Final	ME
--------------	---------------	----------------	--------------	----

**INABILITADOS**

Razão Social	Num Documento	Oferta Inicial	Oferta Final	ME
--------------	---------------	----------------	--------------	----

**MOVIMENTOS DO LOTE**

12/01/2022 09:51:52	PUBLICADO		
12/01/2022 15:00:00	RECEPÇÃO DE PROPOSTAS		
31/01/2022 08:00:00	ANÁLISE DE PROPOSTAS		
31/01/2022 09:00:05	DISPUTA		
31/01/2022 09:00:05	LANCE	ELETRO LUZ COM DE MATERIAIS ELETRICOS LTDA (PARTICIPANTE 073)	94,67
31/01/2022 09:06:25	LANCE	ELETRO LUZ COM DE MATERIAIS ELETRICOS LTDA (PARTICIPANTE 073)	93,60
31/01/2022 09:10:05	NOTIFICAÇÃO SISTEMA		
O detentor da melhor oferta da etapa de lances é ELETRO LUZ COM DE MATERIAIS ELETRICOS LTDA			
31/01/2022 09:10:05	HABILITAÇÃO		

**LOTE 21 - HABILITAÇÃO  
Lote 21**

**VALORES UNITÁRIOS FINAIS**

Item: 1	Unidade: UN	Marca: SOPRANO	Modelo: .
Descrição: DISJUNTOR TRI 100A - DIN			
Quantidade: 50	Valor Unit.: 140,00	Valor Total: 7.000,00	

**CLASSIFICAÇÃO**

Razão Social	Num Documento	Oferta Inicial	Oferta Final	ME
1 ELETRO LUZ COM DE MATERIAIS ELETRICOS LTDA	040 76.072.776/0001-89	140,72	140,00	Sim

**DESCLASSIFICADOS**

Razão Social	Num Documento	Oferta Inicial	Oferta Final	ME
--------------	---------------	----------------	--------------	----

**INABILITADOS**

Razão Social	Num Documento	Oferta Inicial	Oferta Final	ME
--------------	---------------	----------------	--------------	----

**MOVIMENTOS DO LOTE**

*S. Soprano*

PREFEITURA MUNICIPAL DE TRÊS BARRAS DO PARANÁ - PR  
TRÊS BARRAS DO PARANÁ-PR

12/01/2022 09:51:52	PUBLICADO		
12/01/2022 15:00:00	RECEPÇÃO DE PROPOSTAS		
31/01/2022 08:00:00	ANÁLISE DE PROPOSTAS		
31/01/2022 09:00:05	DISPUTA		
31/01/2022 09:00:05	LANCE	ELETRO LUZ COM DE MATERIAIS ELETRICOS LTDA (PARTICIPANTE 040)	140,72
31/01/2022 09:06:33	LANCE	ELETRO LUZ COM DE MATERIAIS ELETRICOS LTDA (PARTICIPANTE 040)	140,00
31/01/2022 09:10:05	NOTIFICAÇÃO	SISTEMA	
O detentor da melhor oferta da etapa de lances é ELETRO LUZ COM DE MATERIAIS ELETRICOS LTDA			
31/01/2022 09:10:05	HABILITAÇÃO		

LOTE 22 - HABILITAÇÃO  
Lote 22

VALORES UNITÁRIOS FINAIS

Item: 1	Unidade: UN	Marca: SOPRANO	Modelo: .
Descrição: DISJUNTOR TRI 125A - DIN			
Quantidade: 30	Valor Unit.: 270,55	Valor Total: 8.116,50	

CLASSIFICAÇÃO

Razão Social	Num Documento	Oferta Inicial	Oferta Final	ME
1 ELETRO LUZ COM DE MATERIAIS ELETRICOS LTDA	008 76.072.776/0001-89	270,55	270,55	Sim

DESCCLASSIFICADOS

Razão Social	Num Documento	Oferta Inicial	Oferta Final	ME
--------------	---------------	----------------	--------------	----

INABILITADOS

Razão Social	Num Documento	Oferta Inicial	Oferta Final	ME
--------------	---------------	----------------	--------------	----

MOVIMENTOS DO LOTE

12/01/2022 09:51:52	PUBLICADO		
12/01/2022 15:00:00	RECEPÇÃO DE PROPOSTAS		
31/01/2022 08:00:00	ANÁLISE DE PROPOSTAS		
31/01/2022 09:00:05	DISPUTA		
31/01/2022 09:00:05	LANCE	ELETRO LUZ COM DE MATERIAIS ELETRICOS LTDA (PARTICIPANTE 008)	270,55
31/01/2022 09:10:05	NOTIFICAÇÃO	SISTEMA	
O detentor da melhor oferta da etapa de lances é ELETRO LUZ COM DE MATERIAIS ELETRICOS LTDA			
31/01/2022 09:10:05	HABILITAÇÃO		

LOTE 23 - HABILITAÇÃO  
Lote 23

VALORES UNITÁRIOS FINAIS

Item: 1	Unidade: UN	Marca: SOPRANO	Modelo: .
Descrição: DISJUNTOR TRI 200A - DIN			
Quantidade: 30	Valor Unit.: 424,00	Valor Total: 12.720,00	

CLASSIFICAÇÃO

Razão Social	Num Documento	Oferta Inicial	Oferta Final	ME
1 ELETRO LUZ COM DE MATERIAIS ELETRICOS LTDA	025 76.072.776/0001-89	425,15	424,00	Sim

DESCCLASSIFICADOS

**PREFEITURA MUNICIPAL DE TRÊS BARRAS DO PARANÁ - PR  
TRÊS BARRAS DO PARANÁ-PR**

Razão Social	Num Documento	Oferta Inicial	Oferta Final	ME
<b>INABILITADOS</b>				
Razão Social	Num Documento	Oferta Inicial	Oferta Final	ME

**MOVIMENTOS DO LOTE**

12/01/2022 09:51:52	PUBLICADO			
12/01/2022 15:00:00	RECEPÇÃO DE PROPOSTAS			
31/01/2022 08:00:00	ANÁLISE DE PROPOSTAS			
31/01/2022 09:00:05	DISPUTA			
31/01/2022 09:00:05	LANCE	ELETRO LUZ COM DE MATERIAIS ELETRICOS LTDA (PARTICIPANTE 025)		425,15
31/01/2022 09:06:52	LANCE	ELETRO LUZ COM DE MATERIAIS ELETRICOS LTDA (PARTICIPANTE 025)		424,00
31/01/2022 09:10:05	NOTIFICAÇÃO SISTEMA			
O detentor da melhor oferta da etapa de lances é ELETRO LUZ COM DE MATERIAIS ELETRICOS LTDA				
31/01/2022 09:10:06	HABILITAÇÃO			

**LOTE 24 - HABILITAÇÃO  
Lote 24**

**VALORES UNITÁRIOS FINAIS**

Item: 1	Unidade: M	Marca: RCM	Modelo: .
Descrição: FIO 10MM RIGIDO			
Quantidade: 3.000	Valor Unit.: 11,20	Valor Total: 33.600,00	

**CLASSIFICAÇÃO**

Razão Social	Num Documento	Oferta Inicial	Oferta Final	ME
1 ELETRO LUZ COM DE MATERIAIS ELETRICOS LTDA	056 76.072.776/0001-89	11,28	11,20	Sim

**DESCCLASSIFICADOS**

Razão Social	Num Documento	Oferta Inicial	Oferta Final	ME
--------------	---------------	----------------	--------------	----

**INABILITADOS**

Razão Social	Num Documento	Oferta Inicial	Oferta Final	ME
--------------	---------------	----------------	--------------	----

**MOVIMENTOS DO LOTE**

12/01/2022 09:51:52	PUBLICADO			
12/01/2022 15:00:00	RECEPÇÃO DE PROPOSTAS			
31/01/2022 08:00:00	ANÁLISE DE PROPOSTAS			
31/01/2022 09:00:05	DISPUTA			
31/01/2022 09:00:05	LANCE	ELETRO LUZ COM DE MATERIAIS ELETRICOS LTDA (PARTICIPANTE 056)		11,28
31/01/2022 09:07:02	LANCE	ELETRO LUZ COM DE MATERIAIS ELETRICOS LTDA (PARTICIPANTE 056)		11,20
31/01/2022 09:10:06	NOTIFICAÇÃO SISTEMA			
O detentor da melhor oferta da etapa de lances é ELETRO LUZ COM DE MATERIAIS ELETRICOS LTDA				
31/01/2022 09:10:06	HABILITAÇÃO			

**LOTE 25 - HABILITAÇÃO  
Lote 25**

**VALORES UNITÁRIOS FINAIS**

*g* *de* *Carano*



**PREFEITURA MUNICIPAL DE TRÊS BARRAS DO PARANÁ - PR  
TRÊS BARRAS DO PARANÁ-PR**

Item: 1      Unidade: M      Marca: RCM      Modelo: .  
 Descrição: FIO 2,5MM FLEXÍVEL  
 Quantidade: 3.000      Valor Unit.: 2,62      Valor Total: 7.860,00

**CLASSIFICAÇÃO**

Razão Social	Num Documento	Oferta Inicial	Oferta Final	ME
1 ELETRO LUZ COM DE MATERIAIS ELETRICOS LTDA	026 76.072.776/0001-89	2,68	2,62	Sim

**DESCCLASSIFICADOS**

Razão Social	Num Documento	Oferta Inicial	Oferta Final	ME
--------------	---------------	----------------	--------------	----

**INABILITADOS**

Razão Social	Num Documento	Oferta Inicial	Oferta Final	ME
--------------	---------------	----------------	--------------	----

**MOVIMENTOS DO LOTE**

12/01/2022 09:51:52	PUBLICADO			
12/01/2022 15:00:00	RECEPÇÃO DE PROPOSTAS			
31/01/2022 08:00:00	ANÁLISE DE PROPOSTAS			
31/01/2022 09:00:06	DISPUTA			
31/01/2022 09:00:06	LANCE	ELETRO LUZ COM DE MATERIAIS ELETRICOS LTDA (PARTICIPANTE 026)		2,68
31/01/2022 09:07:13	LANCE	ELETRO LUZ COM DE MATERIAIS ELETRICOS LTDA (PARTICIPANTE 026)		2,62
31/01/2022 09:10:06	NOTIFICAÇÃO SISTEMA			
O detentor da melhor oferta da etapa de lances é ELETRO LUZ COM DE MATERIAIS ELETRICOS LTDA				
31/01/2022 09:10:06	HABILITAÇÃO			

**LOTE 26 - HABILITAÇÃO  
Lote 26**

**VALORES UNITÁRIOS FINAIS**

Item: 1      Unidade: M      Marca: RCM      Modelo: .  
 Descrição: FIO 4MM FLEXÍVEL  
 Quantidade: 3.000      Valor Unit.: 4,30      Valor Total: 12.900,00

**CLASSIFICAÇÃO**

Razão Social	Num Documento	Oferta Inicial	Oferta Final	ME
1 ELETRO LUZ COM DE MATERIAIS ELETRICOS LTDA	069 76.072.776/0001-89	4,33	4,30	Sim

**DESCCLASSIFICADOS**

Razão Social	Num Documento	Oferta Inicial	Oferta Final	ME
--------------	---------------	----------------	--------------	----

**INABILITADOS**

Razão Social	Num Documento	Oferta Inicial	Oferta Final	ME
--------------	---------------	----------------	--------------	----

**MOVIMENTOS DO LOTE**

12/01/2022 09:51:52	PUBLICADO			
12/01/2022 15:00:00	RECEPÇÃO DE PROPOSTAS			
31/01/2022 08:00:00	ANÁLISE DE PROPOSTAS			
31/01/2022 09:00:06	DISPUTA			
31/01/2022 09:00:06	LANCE	ELETRO LUZ COM DE MATERIAIS ELETRICOS LTDA (PARTICIPANTE 069)		4,33
31/01/2022 09:07:22	LANCE	ELETRO LUZ COM DE MATERIAIS ELETRICOS LTDA (PARTICIPANTE 069)		4,30
31/01/2022 09:10:06	NOTIFICAÇÃO SISTEMA			
O detentor da melhor oferta da etapa de lances é ELETRO LUZ COM DE MATERIAIS ELETRICOS LTDA				

PREFEITURA MUNICIPAL DE TRÊS BARRAS DO PARANÁ - PR  
TRÊS BARRAS DO PARANÁ-PR

31/01/2022 09:10:06 HABILITAÇÃO

LOTE 27 - HABILITAÇÃO  
Lote 27

VALORES UNITÁRIOS FINAIS

Item: 1	Unidade: M	Marca: RCM	Modelo: .
Descrição: FIO 6MM FLEXÍVEL			
Quantidade: 3.000	Valor Unit.: 6,50	Valor Total: 19.500,00	

CLASSIFICAÇÃO

Razão Social	Num Documento	Oferta Inicial	Oferta Final	ME
1 ELETRO LUZ COM DE MATERIAIS ELETRICOS LTDA	045 76.072.776/0001-89	6,56	6,50	Sim

DESCLASSIFICADOS

Razão Social	Num Documento	Oferta Inicial	Oferta Final	ME
--------------	---------------	----------------	--------------	----

INABILITADOS

Razão Social	Num Documento	Oferta Inicial	Oferta Final	ME
--------------	---------------	----------------	--------------	----

MOVIMENTOS DO LOTE

12/01/2022 09:51:52	PUBLICADO		
12/01/2022 15:00:00	RECEPÇÃO DE PROPOSTAS		
31/01/2022 08:00:00	ANÁLISE DE PROPOSTAS		
31/01/2022 09:00:06	DISPUTA		
31/01/2022 09:00:06	LANCE	ELETRO LUZ COM DE MATERIAIS ELETRICOS LTDA (PARTICIPANTE 045)	6,56
31/01/2022 09:07:30	LANCE	ELETRO LUZ COM DE MATERIAIS ELETRICOS LTDA (PARTICIPANTE 045)	6,50
31/01/2022 09:10:06	NOTIFICAÇÃO SISTEMA		
O detentor da melhor oferta da etapa de lances é ELETRO LUZ COM DE MATERIAIS ELETRICOS LTDA			
31/01/2022 09:10:06	HABILITAÇÃO		

LOTE 28 - HABILITAÇÃO  
Lote 28

VALORES UNITÁRIOS FINAIS

Item: 1	Unidade: UN	Marca: TRAMONTINA	Modelo: .
Descrição: FITA ISOLANTE 20MX18MM			
Quantidade: 300	Valor Unit.: 7,00	Valor Total: 2.100,00	

CLASSIFICAÇÃO

Razão Social	Num Documento	Oferta Inicial	Oferta Final	ME
1 ELETRO LUZ COM DE MATERIAIS ELETRICOS LTDA	011 76.072.776/0001-89	7,19	7,00	Sim

DESCLASSIFICADOS

Razão Social	Num Documento	Oferta Inicial	Oferta Final	ME
--------------	---------------	----------------	--------------	----

INABILITADOS

Razão Social	Num Documento	Oferta Inicial	Oferta Final	ME
--------------	---------------	----------------	--------------	----

MOVIMENTOS DO LOTE

12/01/2022 09:51:52	PUBLICADO
12/01/2022 15:00:00	RECEPÇÃO DE PROPOSTAS

*Handwritten signatures and initials in blue ink.*

000241

**PREFEITURA MUNICIPAL DE TRÊS BARRAS DO PARANÁ - PR  
TRÊS BARRAS DO PARANÁ-PR**

31/01/2022 08:00:00	ANÁLISE DE PROPOSTAS	
31/01/2022 09:00:06	DISPUTA	
31/01/2022 09:00:06	LANCE	ELETRO LUZ COM DE MATERIAIS ELETRICOS LTDA (PARTICIPANTE 011) 7,19
31/01/2022 09:07:38	LANCE	ELETRO LUZ COM DE MATERIAIS ELETRICOS LTDA (PARTICIPANTE 011) 7,00
31/01/2022 09:10:06	NOTIFICAÇÃO	SISTEMA
O detentor da melhor oferta da etapa de lances é ELETRO LUZ COM DE MATERIAIS ELETRICOS LTDA		
31/01/2022 09:10:06	HABILITAÇÃO	

**LOTE 29 - HABILITAÇÃO  
Lote 29**

**VALORES UNITÁRIOS FINAIS**

Item: 1	Unidade: UN	Marca: INCESA	Modelo: .
Descrição: GRAMPO HASTE TERRA PADRÃO COPEL			
Quantidade: 400	Valor Unit.: 12,50	Valor Total: 5.000,00	

**CLASSIFICAÇÃO**

Razão Social	Num Documento	Oferta Inicial	Oferta Final	ME
1 ELETRO LUZ COM DE MATERIAIS ELETRICOS LTDA	085 76.072.776/0001-89	12,74	12,50	Sim

**DESCLASSIFICADOS**

Razão Social	Num Documento	Oferta Inicial	Oferta Final	ME
--------------	---------------	----------------	--------------	----

**INABILITADOS**

Razão Social	Num Documento	Oferta Inicial	Oferta Final	ME
--------------	---------------	----------------	--------------	----

**MOVIMENTOS DO LOTE**

12/01/2022 09:51:52	PUBLICADO	
12/01/2022 15:00:00	RECEPÇÃO DE PROPOSTAS	
31/01/2022 08:00:00	ANÁLISE DE PROPOSTAS	
31/01/2022 09:00:06	DISPUTA	
31/01/2022 09:00:06	LANCE	ELETRO LUZ COM DE MATERIAIS ELETRICOS LTDA (PARTICIPANTE 085) 12,74
31/01/2022 09:07:49	LANCE	ELETRO LUZ COM DE MATERIAIS ELETRICOS LTDA (PARTICIPANTE 085) 12,50
31/01/2022 09:10:06	NOTIFICAÇÃO	SISTEMA
O detentor da melhor oferta da etapa de lances é ELETRO LUZ COM DE MATERIAIS ELETRICOS LTDA		
31/01/2022 09:10:06	HABILITAÇÃO	

**LOTE 30 - HABILITAÇÃO  
Lote 30**

**VALORES UNITÁRIOS FINAIS**

Item: 1	Unidade: UN	Marca: INCESA	Modelo: .
Descrição: HASTE DE COBRE 5/8 X 2,40M			
Quantidade: 400	Valor Unit.: 55,00	Valor Total: 22.000,00	

**CLASSIFICAÇÃO**

Razão Social	Num Documento	Oferta Inicial	Oferta Final	ME
1 ELETRO LUZ COM DE MATERIAIS ELETRICOS LTDA	093 76.072.776/0001-89	56,07	55,00	Sim

**DESCLASSIFICADOS**

Razão Social	Num Documento	Oferta Inicial	Oferta Final	ME
--------------	---------------	----------------	--------------	----



PREFEITURA MUNICIPAL DE TRÊS BARRAS DO PARANÁ - PR  
TRÊS BARRAS DO PARANÁ-PR

INABILITADOS

Razão Social	Num Documento	Oferta Inicial	Oferta Final	ME
<b>MOVIMENTOS DO LOTE</b>				
12/01/2022 09:51:52	PUBLICADO			
12/01/2022 15:00:00	RECEPÇÃO DE PROPOSTAS			
31/01/2022 08:00:00	ANÁLISE DE PROPOSTAS			
31/01/2022 09:00:06	DISPUTA			
31/01/2022 09:00:06	LANCE	ELETRO LUZ COM DE MATERIAIS ELETRICOS LTDA (PARTICIPANTE 093)		56,07
31/01/2022 09:07:59	LANCE	ELETRO LUZ COM DE MATERIAIS ELETRICOS LTDA (PARTICIPANTE 093)		55,00
31/01/2022 09:10:06	NOTIFICAÇÃO SISTEMA			
O detentor da melhor oferta da etapa de lances é ELETRO LUZ COM DE MATERIAIS ELETRICOS LTDA				
31/01/2022 09:10:06	HABILITAÇÃO			

LOTE 31 - HABILITAÇÃO  
Lote 31

VALORES UNITÁRIOS FINAIS

Item: 1	Unidade: UN	Marca: GOODLUX	Modelo: .
Descrição: LÂMPADA A VAPOR DE SÓDIO, POTÊNCIA NOMINAL DE 250W/220V, ALTA PRESSÃO, BASE E-40, FORMATO TUBULAR, FLUXO LUMINOSO 33.000 LM, EFICIÊNCIA LUMINOSA 132,0 LM/W COM VIDA MEDIANA DE 32.000 HORAS.			
Quantidade: 300	Valor Unit.: 56,90	Valor Total: 17.070,00	

CLASSIFICAÇÃO

Razão Social	Num Documento	Oferta Inicial	Oferta Final	ME
1 ELETRO LUZ COM DE MATERIAIS ELETRICOS LTDA	075 76.072.776/0001-89	61,48	56,90	Sim

DESCLASSIFICADOS

Razão Social	Num Documento	Oferta Inicial	Oferta Final	ME
--------------	---------------	----------------	--------------	----

INABILITADOS

Razão Social	Num Documento	Oferta Inicial	Oferta Final	ME
--------------	---------------	----------------	--------------	----

MOVIMENTOS DO LOTE

12/01/2022 09:51:52	PUBLICADO			
12/01/2022 15:00:00	RECEPÇÃO DE PROPOSTAS			
31/01/2022 08:00:00	ANÁLISE DE PROPOSTAS			
31/01/2022 09:00:06	DISPUTA			
31/01/2022 09:00:06	LANCE	ELETRO LUZ COM DE MATERIAIS ELETRICOS LTDA (PARTICIPANTE 075)		61,48
31/01/2022 09:08:29	LANCE	ELETRO LUZ COM DE MATERIAIS ELETRICOS LTDA (PARTICIPANTE 075)		56,90
31/01/2022 09:08:29	PRORROGAÇÃO AUTOMÁTICA			
31/01/2022 09:10:29	NOTIFICAÇÃO SISTEMA			
O detentor da melhor oferta da etapa de lances é ELETRO LUZ COM DE MATERIAIS ELETRICOS LTDA				
31/01/2022 09:10:29	HABILITAÇÃO			

LOTE 32 - HABILITAÇÃO  
Lote 32

VALORES UNITÁRIOS FINAIS

**PREFEITURA MUNICIPAL DE TRÊS BARRAS DO PARANÁ - PR  
TRÊS BARRAS DO PARANÁ-PR**

Item: 1      Unidade: UN      Marca: GOODLUX      Modelo: .  
 Descrição: LÂMPADA A VAPOR DE SÓDIO, POTÊNCIA NOMINAL DE 400W/220V, ALTA PRESSÃO, BASE E-40, FORMATO TUBULAR, FLUXO LUMINOSO 56.800 LM, EFICIÊNCIA LUMINOSA 142 LM/W, COM VIDA MEDIANA DE 32.000 HORAS.  
 Quantidade: 100      Valor Unit.: 69,80      Valor Total: 6.980,00

**CLASSIFICAÇÃO**

Razão Social	Num Documento	Oferta Inicial	Oferta Final	ME
1 ELETRO LUZ COM DE MATERIAIS ELETRICOS LTDA	089 76.072.776/0001-89	74,54	69,80	Sim

**DESCLASSIFICADOS**

Razão Social	Num Documento	Oferta Inicial	Oferta Final	ME
--------------	---------------	----------------	--------------	----

**INABILITADOS**

Razão Social	Num Documento	Oferta Inicial	Oferta Final	ME
--------------	---------------	----------------	--------------	----

**MOVIMENTOS DO LOTE**

12/01/2022 09:51:52	PUBLICADO			
12/01/2022 15:00:00	RECEPÇÃO DE PROPOSTAS			
31/01/2022 08:00:00	ANÁLISE DE PROPOSTAS			
31/01/2022 09:00:06	DISPUTA			
31/01/2022 09:00:06	LANCE	ELETRO LUZ COM DE MATERIAIS ELETRICOS LTDA (PARTICIPANTE 089)		74,54
31/01/2022 09:08:41	LANCE	ELETRO LUZ COM DE MATERIAIS ELETRICOS LTDA (PARTICIPANTE 089)		69,80
31/01/2022 09:08:41	PRORROGAÇÃO AUTOMÁTICA			
31/01/2022 09:10:41	NOTIFICAÇÃO SISTEMA			
O detentor da melhor oferta da etapa de lances é ELETRO LUZ COM DE MATERIAIS ELETRICOS LTDA				
31/01/2022 09:10:41	HABILITAÇÃO			

**LOTE 33 - HABILITAÇÃO  
Lote 33**

**VALORES UNITÁRIOS FINAIS**

Item: 1      Unidade: UN      Marca: GOODLUX      Modelo: .  
 Descrição: LÂMPADA A VAPOR METÁLICO, POTÊNCIA NOMINAL DE 250W/220V, BASE E-40, COM TUBO DE DESCARGA CERÂMICO, COM BULBO TUBULAR CLARO COM DIÂMETRO DE 48MM, COMPRIMENTO DA LÂMPADA DE 251MM, POSIÇÃO DE OPERAÇÃO UNIVERSAL, FLUXO LUMINOSO MÍNIMO DE 25.730 LM, EFICIÊNCIA LUMINOSA DE 94 LM/W, IRC DE 80, TEMPERATURA DE COR DE 4200K +/- 200K, VIDA MEDIANA DE 24.000 HORAS.  
 Quantidade: 200      Valor Unit.: 71,95      Valor Total: 14.390,00

**CLASSIFICAÇÃO**

Razão Social	Num Documento	Oferta Inicial	Oferta Final	ME
1 ELETRO LUZ COM DE MATERIAIS ELETRICOS LTDA	036 76.072.776/0001-89	73,95	71,95	Sim

**DESCLASSIFICADOS**

Razão Social	Num Documento	Oferta Inicial	Oferta Final	ME
--------------	---------------	----------------	--------------	----

**INABILITADOS**

Razão Social	Num Documento	Oferta Inicial	Oferta Final	ME
--------------	---------------	----------------	--------------	----

**MOVIMENTOS DO LOTE**

12/01/2022 09:51:52	PUBLICADO			
12/01/2022 15:00:00	RECEPÇÃO DE PROPOSTAS			
31/01/2022 08:00:00	ANÁLISE DE PROPOSTAS			
31/01/2022 09:00:06	DISPUTA			

**PREFEITURA MUNICIPAL DE TRÊS BARRAS DO PARANÁ - PR  
TRÊS BARRAS DO PARANÁ-PR**

31/01/2022 09:00:06	LANCE	ELETRO LUZ COM DE MATERIAIS ELETRICOS LTDA (PARTICIPANTE 036)	73,95
31/01/2022 09:08:55	LANCE	ELETRO LUZ COM DE MATERIAIS ELETRICOS LTDA (PARTICIPANTE 036)	71,95
31/01/2022 09:08:56	PRORROGAÇÃO AUTOMÁTICA		
31/01/2022 09:10:56	NOTIFICAÇÃO	SISTEMA	
O detentor da melhor oferta da etapa de lances é ELETRO LUZ COM DE MATERIAIS ELETRICOS LTDA			
31/01/2022 09:10:56	HABILITAÇÃO		

**LOTE 34 - HABILITAÇÃO  
Lote 34**

**VALORES UNITÁRIOS FINAIS**

Item: 1	Unidade: UN	Marca: GOODLUX	Modelo: .
Descrição: LÂMPADA A VAPOR METÁLICO, POTÊNCIA NOMINAL DE 400W/220V, BASE E-40, COM TUBO DE DESCARGA CERÂMICO, COM BULBO TUBULAR CLARO COM DIÂMETRO DE 59MM, COMPRIMENTO DA LAMPADA DE 270MM, POSIÇÃO DE OPERAÇÃO UNIVERSAL, FLUXO LUMINOSO MÍNIMO DE 41.600 LM, EFICIÊNCIA LUMINOSA DE 101 LM/W, IRC DE 80, TEMPERATURA DE COR DE 3000K +/- 200K, VIDA MEDIANA DE 20.000 HORAS.			
Quantidade: 100	Valor Unit.: 79,90		Valor Total: 7.990,00

**CLASSIFICAÇÃO**

Razão Social	Num Documento	Oferta Inicial	Oferta Final	ME
1 ELETRO LUZ COM DE MATERIAIS ELETRICOS LTDA	060 76.072.776/0001-89	82,32	79,90	Sim

**DESCLASSIFICADOS**

Razão Social	Num Documento	Oferta Inicial	Oferta Final	ME
--------------	---------------	----------------	--------------	----

**INABILITADOS**

Razão Social	Num Documento	Oferta Inicial	Oferta Final	ME
--------------	---------------	----------------	--------------	----

**MOVIMENTOS DO LOTE**

12/01/2022 09:51:52	PUBLICADO		
12/01/2022 15:00:00	RECEPÇÃO DE PROPOSTAS		
31/01/2022 08:00:00	ANÁLISE DE PROPOSTAS		
31/01/2022 09:00:06	DISPUTA		
31/01/2022 09:00:06	LANCE	ELETRO LUZ COM DE MATERIAIS ELETRICOS LTDA (PARTICIPANTE 060)	82,32
31/01/2022 09:09:05	LANCE	ELETRO LUZ COM DE MATERIAIS ELETRICOS LTDA (PARTICIPANTE 060)	79,90
31/01/2022 09:09:05	PRORROGAÇÃO AUTOMÁTICA		
31/01/2022 09:11:05	NOTIFICAÇÃO	SISTEMA	
O detentor da melhor oferta da etapa de lances é ELETRO LUZ COM DE MATERIAIS ELETRICOS LTDA			
31/01/2022 09:11:06	HABILITAÇÃO		

**LOTE 35 - HABILITAÇÃO  
Lote 35**

**VALORES UNITÁRIOS FINAIS**

g 28 



**PREFEITURA MUNICIPAL DE TRÊS BARRAS DO PARANÁ - PR  
TRÊS BARRAS DO PARANÁ-PR**

**Item: 1**      Unidade: UN      Marca: HIDROWATS      Modelo: .  
 Descrição: LUMINÁRIA LM 1 - LUMINÁRIA FECHADA PARA USO EM SISTEMAS DE ILUMINAÇÃO DE VIAS PÚBLICAS, CORPO ÓPTICO/REFLETOR EM CHAPA DE ALUMÍNIO REPUXADO, POLIDO POR SISTEMA DE ABRILHANTAMENTO ELÉTROQUÍMICO ACABAMENTO ADONISADO E SELADO. MODELO PROJETADO PARA O USO COM O VAPOR DE SÓDIO DE 70W COM SOQUETE E-27 OU E-40. CORPO EM REFLETOR EM CHAPA DE ALUMÍNIO ESTAMPADO, TRATADO POR PROCESSO DE ABRILHANTAMENTO ELÉTROQUÍMICO, ADONISADO E COM FECHAMENTO EM POLICARBONATO. PESCOÇO EM LIGA DE ALUMÍNIO, PARA ENCAIXE DE TUBOS ATÉ 33MM. O FECHAMENTO DA LUMINÁRIA DEVE SER FEITO ATRAVÉS DE PRESILHAS DE AÇO INÓX; DEMAIS PARAFUSOS, PORCAS E ARRUELAS, EM LATÃO CADMIADO OU AÇO INÓX. A LUMINÁRIA DEVE POSSUIR FOCALIZADOR DE  
 Quantidade: 100      Valor Unit.: 159,00      Valor Total: 15.900,00

**CLASSIFICAÇÃO**

Razão Social	Num Documento	Oferta Inicial	Oferta Final	ME
1 ELETRO LUZ COM DE MATERIAIS ELETRICOS LTDA	027 76.072.776/0001-89	161,20	159,00	Sim

**DESCCLASSIFICADOS**

Razão Social	Num Documento	Oferta Inicial	Oferta Final	ME
--------------	---------------	----------------	--------------	----

**INABILITADOS**

Razão Social	Num Documento	Oferta Inicial	Oferta Final	ME
--------------	---------------	----------------	--------------	----

**MOVIMENTOS DO LOTE**

12/01/2022 09:51:52	PUBLICADO			
12/01/2022 15:00:00	RECEPÇÃO DE PROPOSTAS			
31/01/2022 08:00:00	ANÁLISE DE PROPOSTAS			
31/01/2022 09:00:07	DISPUTA			
31/01/2022 09:00:07	LANCE	ELETRO LUZ COM DE MATERIAIS ELETRICOS LTDA (PARTICIPANTE 027)		161,20
31/01/2022 09:09:15	LANCE	ELETRO LUZ COM DE MATERIAIS ELETRICOS LTDA (PARTICIPANTE 027)		159,00
31/01/2022 09:09:15	PRORROGAÇÃO AUTOMÁTICA			
31/01/2022 09:11:15	NOTIFICAÇÃO SISTEMA			
O detentor da melhor oferta da etapa de lances é ELETRO LUZ COM DE MATERIAIS ELETRICOS LTDA				
31/01/2022 09:11:15	HABILITAÇÃO			

**LOTE 36 - HABILITAÇÃO  
Lote 36**

**VALORES UNITÁRIOS FINAIS**

**Item: 1**      Unidade: UN      Marca: HIDROWATS      Modelo: .  
 Descrição: LUMINÁRIA LM-03 LUMINÁRIA FECHADA PARA USO EM SISTEMAS DE ILUMINAÇÃO DE VIAS PÚBLICAS, RUAS SECUNDÁRIAS, CORPO ÓPTICO/REFLETOR EM CHAPA DE ALUMÍNIO 1,2MM ACABAMENTO ANODIZADO RESISTENTE A INTEMPÉRIES, MODELO PROJETADO PARA O USO COM O VAPOR DE SÓDIO DE 250W, COM SOQUETE E-40. CORPO EM REFLETOR EM CHAPA DE ALUMÍNIO ESTAMPADO E ESCALONADO, TRATADO POR PROCESSO DE ABRILHANTAMENTO ELÉTROQUÍMICO, ANODIZADO E COM FECHAMENTO EM POLICARBONATO. PESCOÇO EL LIGA DE ALUMÍNIO, PARA ENCAIXE DE TUBOS ATÉ Æ49. REFRATOR EM POLICARBONATO PRISMÁTICO. SOQUETE E40. A FIXAÇÃO DA LUMINÁRIA AO BRAÇO , DEVE SER COM PARAFUSOS EM AÇO INOX. DEMAIS PARAFUSOS, PORCAS E ARRUELAS, EM LATÃO COMANDO OU AÇO INOX. A LUMINÁRIA  
 Quantidade: 50      Valor Unit.: 228,00      Valor Total: 11.400,00

**CLASSIFICAÇÃO**

Razão Social	Num Documento	Oferta Inicial	Oferta Final	ME
1 ELETRO LUZ COM DE MATERIAIS ELETRICOS LTDA	054 76.072.776/0001-89	230,63	228,00	Sim

**DESCCLASSIFICADOS**

Razão Social	Num Documento	Oferta Inicial	Oferta Final	ME
--------------	---------------	----------------	--------------	----

**INABILITADOS**

000246

**PREFEITURA MUNICIPAL DE TRÊS BARRAS DO PARANÁ - PR  
TRÊS BARRAS DO PARANÁ-PR**

Razão Social	Num Documento	Oferta Inicial	Oferta Final	ME
<b>MOVIMENTOS DO LOTE</b>				
12/01/2022 09:51:52	PUBLICADO			
12/01/2022 15:00:00	RECEPÇÃO DE PROPOSTAS			
31/01/2022 08:00:00	ANÁLISE DE PROPOSTAS			
31/01/2022 09:00:07	DISPUTA			
31/01/2022 09:00:07	LANCE ELETRO LUZ COM DE MATERIAIS ELETRICOS LTDA (PARTICIPANTE 054)			230,63
31/01/2022 09:09:29	LANCE ELETRO LUZ COM DE MATERIAIS ELETRICOS LTDA (PARTICIPANTE 054)			228,00
31/01/2022 09:09:29	PRORROGAÇÃO AUTOMÁTICA			
31/01/2022 09:11:29	NOTIFICAÇÃO SISTEMA			
O detentor da melhor oferta da etapa de lances é ELETRO LUZ COM DE MATERIAIS ELETRICOS LTDA				
31/01/2022 09:11:29	HABILITAÇÃO			

**LOTE 37 - HABILITAÇÃO  
Lote 37**

**VALORES UNITÁRIOS FINAIS**

Item: 1	Unidade: UN	Marca: ZAGONEL	Modelo: .
Descrição: LUMINÁRIA TIPO PROJETO COM TECNOLOGIA LED, CONCEITO MODULAR, PARA SER USADO EM ÁREA EXTERNA, CORPO EM ALUMÍNIO, SUPORTE DE FIXAÇÃO EM AÇO INOXIDÁVEL OU GALVANIZADO À FOGO COM AJUSTE DE INCLINAÇÃO DE 0~180°. MÓDULOS LED COM DISSIPADOR EM ALUMÍNIO, PLACA DO LED EM METAL CORE (MCPCB), LENTE DE POLICARBONATO (PE), GRAU DE PROTEÇÃO CONTRA PENETRAÇÃO DE PÓ E ÁGUA IP67, RESISTÊNCIA À IMPACTOS IK08, CONECTORES IP68 DE ENGATE RÁPIDO E SEM USO DE FERRAMENTAS. DRIVER LED DE CORRENTE CONSTANTE PROGRAMÁVEL, POTÊNCIA MÍNIMA 1500W E MÁXIMA DE 300W, TENSÃO DE OPERAÇÃO ENTRE 100 ~ 277 VAC, FREQUENCIA 50/60 HZ, FATOR DE POTÊNCIA >0,98, THD-I < 10%, DPS (DISPOSITIVO DE PROTEÇÃO CONTRA SURTO DE TENSÃO), POSSUI			
Quantidade: 36		Valor Unit.: 1.580,00	Valor Total: 56.880,00

**CLASSIFICAÇÃO**

Razão Social	Num Documento	Oferta Inicial	Oferta Final	ME
1 ELETRO LUZ COM DE MATERIAIS ELETRICOS LTDA	045 76.072.776/0001-89	1.626,40	1.580,00	Sim

**DESCLASSIFICADOS**

Razão Social	Num Documento	Oferta Inicial	Oferta Final	ME
--------------	---------------	----------------	--------------	----

**INABILITADOS**

Razão Social	Num Documento	Oferta Inicial	Oferta Final	ME
--------------	---------------	----------------	--------------	----

**MOVIMENTOS DO LOTE**

12/01/2022 09:51:52	PUBLICADO			
12/01/2022 15:00:00	RECEPÇÃO DE PROPOSTAS			
31/01/2022 08:00:00	ANÁLISE DE PROPOSTAS			
31/01/2022 09:00:07	DISPUTA			
31/01/2022 09:00:07	LANCE ELETRO LUZ COM DE MATERIAIS ELETRICOS LTDA (PARTICIPANTE 045)			1.626,40
31/01/2022 09:09:41	LANCE ELETRO LUZ COM DE MATERIAIS ELETRICOS LTDA (PARTICIPANTE 045)			1.580,00
31/01/2022 09:09:41	PRORROGAÇÃO AUTOMÁTICA			
31/01/2022 09:11:41	NOTIFICAÇÃO SISTEMA			
O detentor da melhor oferta da etapa de lances é ELETRO LUZ COM DE MATERIAIS ELETRICOS LTDA				
31/01/2022 09:11:41	HABILITAÇÃO			

*Jg* *Quane*



000247

PREFEITURA MUNICIPAL DE TRÊS BARRAS DO PARANÁ - PR  
TRÊS BARRAS DO PARANÁ-PR

LOTE 38 - HABILITAÇÃO  
Lote 38

VALORES UNITÁRIOS FINAIS

Item: 1	Unidade: UN	Marca: KONESUL	Modelo: .
Descrição: PARAFUSO ROSCA DUPLA 250MM COM ARRUELAS E DUAS PORCAS GALVANIZADO			
Quantidade: 300	Valor Unit.: 31,80	Valor Total: 9.540,00	

CLASSIFICAÇÃO

Razão Social	Num Documento	Oferta Inicial	Oferta Final	ME
1 ELETRO LUZ COM DE MATERIAIS ELETRICOS LTDA	044 76.072.776/0001-89	31,80	31,80	Sim

DESCCLASSIFICADOS

Razão Social	Num Documento	Oferta Inicial	Oferta Final	ME
--------------	---------------	----------------	--------------	----

INABILITADOS

Razão Social	Num Documento	Oferta Inicial	Oferta Final	ME
--------------	---------------	----------------	--------------	----

MOVIMENTOS DO LOTE

12/01/2022 09:51:52	PUBLICADO		
12/01/2022 15:00:00	RECEPÇÃO DE PROPOSTAS		
31/01/2022 08:00:00	ANÁLISE DE PROPOSTAS		
31/01/2022 09:00:07	DISPUTA		
31/01/2022 09:00:07	LANCE ELETRO LUZ COM DE MATERIAIS ELETRICOS LTDA (PARTICIPANTE 044)		31,80
31/01/2022 09:10:07	NOTIFICAÇÃO SISTEMA		
O detentor da melhor oferta da etapa de lances é ELETRO LUZ COM DE MATERIAIS ELETRICOS LTDA			
31/01/2022 09:10:07	HABILITAÇÃO		

LOTE 39 - HABILITAÇÃO  
Lote 39

VALORES UNITÁRIOS FINAIS

Item: 1	Unidade: UN	Marca: KONESUL	Modelo: .
Descrição: PARAFUSO ROSCA DUPLA 350MM COM ARRUELAS E DUAS PORCAS GALVANIZADO			
Quantidade: 200	Valor Unit.: 39,00	Valor Total: 7.800,00	

CLASSIFICAÇÃO

Razão Social	Num Documento	Oferta Inicial	Oferta Final	ME
1 ELETRO LUZ COM DE MATERIAIS ELETRICOS LTDA	076 76.072.776/0001-89	39,03	39,00	Sim

DESCCLASSIFICADOS

Razão Social	Num Documento	Oferta Inicial	Oferta Final	ME
--------------	---------------	----------------	--------------	----

INABILITADOS

Razão Social	Num Documento	Oferta Inicial	Oferta Final	ME
--------------	---------------	----------------	--------------	----

MOVIMENTOS DO LOTE

12/01/2022 09:51:52	PUBLICADO		
12/01/2022 15:00:00	RECEPÇÃO DE PROPOSTAS		
31/01/2022 08:00:00	ANÁLISE DE PROPOSTAS		
31/01/2022 09:00:07	DISPUTA		
31/01/2022 09:00:07	LANCE ELETRO LUZ COM DE MATERIAIS ELETRICOS LTDA (PARTICIPANTE 076)		39,03



**PREFEITURA MUNICIPAL DE TRÊS BARRAS DO PARANÁ - PR  
TRÊS BARRAS DO PARANÁ-PR**

31/01/2022 09:10:02 LANCE ELETRO LUZ COM DE MATERIAIS ELETRICOS LTDA (PARTICIPANTE 076) 39,00

31/01/2022 09:10:02 PRORROGAÇÃO AUTOMÁTICA

31/01/2022 09:12:02 NOTIFICAÇÃO SISTEMA

O detentor da melhor oferta da etapa de lances é ELETRO LUZ COM DE MATERIAIS ELETRICOS LTDA

31/01/2022 09:12:02 HABILITAÇÃO

**LOTE 40 - HABILITAÇÃO  
Lote 40**

**VALORES UNITÁRIOS FINAIS**

Item: 1	Unidade: UN	Marca: KONESUL	Modelo: .
Descrição: PARAFUSO ROSCA DUPLA 450MM COM ARRUELAS E DUAS PORCAS GALVANIZADO			
Quantidade: 150	Valor Unit.: 42,10	Valor Total: 6.315,00	

**CLASSIFICAÇÃO**

Razão Social	Num Documento	Oferta Inicial	Oferta Final	ME
1 ELETRO LUZ COM DE MATERIAIS ELETRICOS LTDA	078 76.072.776/0001-89	42,10	42,10	Sim

**DESCCLASSIFICADOS**

Razão Social	Num Documento	Oferta Inicial	Oferta Final	ME
--------------	---------------	----------------	--------------	----

**INABILITADOS**

Razão Social	Num Documento	Oferta Inicial	Oferta Final	ME
--------------	---------------	----------------	--------------	----

**MOVIMENTOS DO LOTE**

12/01/2022 09:51:52 PUBLICADO

12/01/2022 15:00:00 RECEPÇÃO DE PROPOSTAS

31/01/2022 08:00:00 ANÁLISE DE PROPOSTAS

31/01/2022 09:00:07 DISPUTA

31/01/2022 09:00:07 LANCE ELETRO LUZ COM DE MATERIAIS ELETRICOS LTDA (PARTICIPANTE 078) 42,10

31/01/2022 09:10:07 NOTIFICAÇÃO SISTEMA

O detentor da melhor oferta da etapa de lances é ELETRO LUZ COM DE MATERIAIS ELETRICOS LTDA

31/01/2022 09:10:07 HABILITAÇÃO

**LOTE 41 - HABILITAÇÃO  
Lote 41**

**VALORES UNITÁRIOS FINAIS**

Item: 1	Unidade: UN	Marca: POSTEFER	Modelo: .
Descrição: POSTE 200DAN 7,20M - PADRÃO COPEL			
Quantidade: 20	Valor Unit.: 801,60	Valor Total: 16.032,00	

**CLASSIFICAÇÃO**

Razão Social	Num Documento	Oferta Inicial	Oferta Final	ME
1 ELETRO LUZ COM DE MATERIAIS ELETRICOS LTDA	032 76.072.776/0001-89	801,60	801,60	Sim

**DESCCLASSIFICADOS**

Razão Social	Num Documento	Oferta Inicial	Oferta Final	ME
--------------	---------------	----------------	--------------	----

**INABILITADOS**

Razão Social	Num Documento	Oferta Inicial	Oferta Final	ME
--------------	---------------	----------------	--------------	----

PREFEITURA MUNICIPAL DE TRÊS BARRAS DO PARANÁ - PR  
TRÊS BARRAS DO PARANÁ-PR

MOVIMENTOS DO LOTE

12/01/2022 09:51:52	PUBLICADO	
12/01/2022 15:00:00	RECEPÇÃO DE PROPOSTAS	
31/01/2022 08:00:00	ANÁLISE DE PROPOSTAS	
31/01/2022 09:00:07	DISPUTA	
31/01/2022 09:00:07	LANCE	ELETRO LUZ COM DE MATERIAIS ELETRICOS LTDA (PARTICIPANTE 032) 801,60
31/01/2022 09:10:08	NOTIFICAÇÃO SISTEMA	
O detentor da melhor oferta da etapa de lances é ELETRO LUZ COM DE MATERIAIS ELETRICOS LTDA		
31/01/2022 09:10:08	HABILITAÇÃO	

LOTE 42 - HABILITAÇÃO  
Lote 42

VALORES UNITÁRIOS FINAIS

Item: 1	Unidade: UN	Marca: POSTEFER	Modelo: .
Descrição: POSTE 300DAN 7,20M - PADRÃO COPEL			
Quantidade: 10	Valor Unit.: 1.002,00	Valor Total: 10.020,00	

CLASSIFICAÇÃO

Razão Social	Num Documento	Oferta Inicial	Oferta Final	ME
1 ELETRO LUZ COM DE MATERIAIS ELETRICOS LTDA	015 76.072.776/0001-89	1.002,00	1.002,00	Sim

DESCCLASSIFICADOS

Razão Social	Num Documento	Oferta Inicial	Oferta Final	ME
--------------	---------------	----------------	--------------	----

INABILITADOS

Razão Social	Num Documento	Oferta Inicial	Oferta Final	ME
--------------	---------------	----------------	--------------	----

MOVIMENTOS DO LOTE

12/01/2022 09:51:52	PUBLICADO	
12/01/2022 15:00:00	RECEPÇÃO DE PROPOSTAS	
31/01/2022 08:00:00	ANÁLISE DE PROPOSTAS	
31/01/2022 09:00:07	DISPUTA	
31/01/2022 09:00:07	LANCE	ELETRO LUZ COM DE MATERIAIS ELETRICOS LTDA (PARTICIPANTE 015) 1.002,00
31/01/2022 09:10:08	NOTIFICAÇÃO SISTEMA	
O detentor da melhor oferta da etapa de lances é ELETRO LUZ COM DE MATERIAIS ELETRICOS LTDA		
31/01/2022 09:10:08	HABILITAÇÃO	

LOTE 43 - HABILITAÇÃO  
Lote 43

VALORES UNITÁRIOS FINAIS

Item: 1	Unidade: UN	Marca: POSTEFER	Modelo: .
Descrição: POSTE 75 DAN 7,20 - PADRÃO COPEL			
Quantidade: 20	Valor Unit.: 552,00	Valor Total: 11.040,00	

CLASSIFICAÇÃO

Razão Social	Num Documento	Oferta Inicial	Oferta Final	ME
1 ELETRO LUZ COM DE MATERIAIS ELETRICOS LTDA	033 76.072.776/0001-89	552,00	552,00	Sim

DESCCLASSIFICADOS

**PREFEITURA MUNICIPAL DE TRÊS BARRAS DO PARANÁ - PR  
TRÊS BARRAS DO PARANÁ-PR**

Razão Social	Num Documento	Oferta Inicial	Oferta Final	ME
<b>INABILITADOS</b>				
Razão Social	Num Documento	Oferta Inicial	Oferta Final	ME
<b>MOVIMENTOS DO LOTE</b>				
12/01/2022 09:51:52	PUBLICADO			
12/01/2022 15:00:00	RECEPÇÃO DE PROPOSTAS			
31/01/2022 08:00:00	ANÁLISE DE PROPOSTAS			
31/01/2022 09:00:08	DISPUTA			
31/01/2022 09:00:08	LANCE	ELETRO LUZ COM DE MATERIAIS ELETRICOS LTDA (PARTICIPANTE 033)		552,00
31/01/2022 09:10:08	NOTIFICAÇÃO SISTEMA			
O detentor da melhor oferta da etapa de lances é ELETRO LUZ COM DE MATERIAIS ELETRICOS LTDA				
31/01/2022 09:10:08	HABILITAÇÃO			

**LOTE 44 - HABILITAÇÃO  
Lote 44**

**VALORES UNITÁRIOS FINAIS**

Item: 1	Unidade: UN	Marca: INBRAX	Modelo: .
Descrição: REATOR EXTERNO PARA LÂMPADAS A VAPOR DE SÓDIO 250W/220V, GALVANIZADO A FOGO CHAPA DE AÇO MÍNIMA DE 1,20MM COM BASE PARA RELÊ, ALTO FATOR DE POTÊNCIA, NÚCLEO DE COBRE, CONTENDO CABOS EPR OU XLPE COM LUVAS PRE-ISOLADAS NAS PONTAS, PERDAS MÁXIMAS DE 24W E FATOR DE POTÊNCIA MÍNIMA DE 0,97, DEVENDO POSSUIR EM SUA LATERAL ADESIVO REFLETIVO PARA IDENTIFICAÇÃO DA POTÊNCIA DO REATOR, FUNDO BRANCO E LETRAS VERMELHAS, COM SELO PROCEL. GARANTIA MÍNIMA DE 5 ANOS.			
Quantidade: 300	Valor Unit.: 131,00	Valor Total: 39.300,00	

**CLASSIFICAÇÃO**

Razão Social	Num Documento	Oferta Inicial	Oferta Final	ME
1 ELETRO LUZ COM DE MATERIAIS ELETRICOS LTDA	014 76.072.776/0001-89	132,61	131,00	Sim

**DESCLASSIFICADOS**

Razão Social	Num Documento	Oferta Inicial	Oferta Final	ME
--------------	---------------	----------------	--------------	----

**INABILITADOS**

Razão Social	Num Documento	Oferta Inicial	Oferta Final	ME
--------------	---------------	----------------	--------------	----

**MOVIMENTOS DO LOTE**

12/01/2022 09:51:52	PUBLICADO			
12/01/2022 15:00:00	RECEPÇÃO DE PROPOSTAS			
31/01/2022 08:00:00	ANÁLISE DE PROPOSTAS			
31/01/2022 09:00:08	DISPUTA			
31/01/2022 09:00:08	LANCE	ELETRO LUZ COM DE MATERIAIS ELETRICOS LTDA (PARTICIPANTE 014)		132,61
31/01/2022 09:10:08	NOTIFICAÇÃO SISTEMA			
O detentor da melhor oferta da etapa de lances é ELETRO LUZ COM DE MATERIAIS ELETRICOS LTDA				
31/01/2022 09:10:08	HABILITAÇÃO			
31/01/2022 09:10:16	LANCE	ELETRO LUZ COM DE MATERIAIS ELETRICOS LTDA (PARTICIPANTE 014)		131,00

**LOTE 45 - HABILITAÇÃO  
Lote 45**

**VALORES UNITÁRIOS FINAIS**



000251

**PREFEITURA MUNICIPAL DE TRÊS BARRAS DO PARANÁ - PR  
TRÊS BARRAS DO PARANÁ-PR**

Item: 1      Unidade: UN      Marca: INBRAX      Modelo: .  
 Descrição: REATOR EXTERNO PARA LÂMPADAS A VAPOR DE SÓDIO 400W/220V, GALVANIZADO A FOGO CHAPA DE AÇO MÍNIMA DE 1,20MM COM BASE PARA RELÊ, ALTO FATOR DE POTÊNCIA, NÚCLEO DE COBRE, CONTENDO CABOS EPR OU XLPE COM LUVAS PRÉ-ISOLADAS NAS PONTAS, PERDAS MÁXIMAS DE 32W E FATOR DE POTÊNCIA MÍNIMA DE 0,98, DEVENDO POSSUIR EM SUA LATERAL ADESIVO REFLETIVO PARA IDENTIFICAÇÃO DA POTÊNCIA DO REATOR, FUNDO BRANCO E LETRAS VERMELHAS, COM SELO PROCEL. GARANTIA MÍNIMA DE 5 ANOS.  
 Quantidade: 100      Valor Unit.: 155,00      Valor Total: 15.500,00

**CLASSIFICAÇÃO**

Razão Social	Num Documento	Oferta Inicial	Oferta Final	ME
1 ELETRO LUZ COM DE MATERIAIS ELETRICOS LTDA	053 76.072.776/0001-89	156,50	155,00	Sim

**DECLASSIFICADOS**

Razão Social	Num Documento	Oferta Inicial	Oferta Final	ME
--------------	---------------	----------------	--------------	----

**INABILITADOS**

Razão Social	Num Documento	Oferta Inicial	Oferta Final	ME
--------------	---------------	----------------	--------------	----

**MOVIMENTOS DO LOTE**

12/01/2022 09:51:52	PUBLICADO			
12/01/2022 15:00:00	RECEPÇÃO DE PROPOSTAS			
31/01/2022 08:00:00	ANÁLISE DE PROPOSTAS			
31/01/2022 09:00:08	DISPUTA			
31/01/2022 09:00:08	LANCE ELETRO LUZ COM DE MATERIAIS ELETRICOS LTDA (PARTICIPANTE 053)			156,50
31/01/2022 09:10:08	NOTIFICAÇÃO SISTEMA			
O detentor da melhor oferta da etapa de lances é ELETRO LUZ COM DE MATERIAIS ELETRICOS LTDA				
31/01/2022 09:10:08	HABILITAÇÃO			
31/01/2022 09:10:23	LANCE ELETRO LUZ COM DE MATERIAIS ELETRICOS LTDA (PARTICIPANTE 053)			155,00

**LOTE 46 - HABILITAÇÃO  
Lote 46**

**VALORES UNITÁRIOS FINAIS**

Item: 1      Unidade: UN      Marca: INBRAX      Modelo: .  
 Descrição: REATOR EXTERNO PARA LÂMPADAS A VAPOR DE SÓDIO 70W/220V, GALVANIZADO A FOGO CHAPA DE AÇO MÍNIMA DE 1,20MM COM BASE PARA RELÊ, ALTO FATOR DE POTÊNCIA, NÚCLEO DE COBRE, CONTENDO CABOS EPR OU XLPE COM LUVAS PRÉ-ISOLADAS NAS PONTAS, PERDAS MÁXIMAS DE 12W E FATOR DE POTÊNCIA MÍNIMA DE 0,95, DEVENDO POSSUIR EM SUA LATERAL ADESIVO REFLETIVO PARA IDENTIFICAÇÃO DA POTÊNCIA DO REATOR, FUNDO BRANCO E LETRAS VERMELHAS, COM SELO PROCEL. GARANTIA MÍNIMA DE 5 ANOS.  
 Quantidade: 300      Valor Unit.: 79,53      Valor Total: 23.859,00

**CLASSIFICAÇÃO**

Razão Social	Num Documento	Oferta Inicial	Oferta Final	ME
1 ELETRO LUZ COM DE MATERIAIS ELETRICOS LTDA	058 76.072.776/0001-89	79,53	79,53	Sim

**DECLASSIFICADOS**

Razão Social	Num Documento	Oferta Inicial	Oferta Final	ME
--------------	---------------	----------------	--------------	----

**INABILITADOS**

Razão Social	Num Documento	Oferta Inicial	Oferta Final	ME
--------------	---------------	----------------	--------------	----

**MOVIMENTOS DO LOTE**

12/01/2022 09:51:52	PUBLICADO			
12/01/2022 15:00:00	RECEPÇÃO DE PROPOSTAS			

**PREFEITURA MUNICIPAL DE TRÊS BARRAS DO PARANÁ - PR  
TRÊS BARRAS DO PARANÁ-PR**

31/01/2022 08:00:00	ANÁLISE DE PROPOSTAS	
31/01/2022 09:00:08	DISPUTA	
31/01/2022 09:00:08	LANCE	ELETRO LUZ COM DE MATERIAIS ELETRICOS LTDA (PARTICIPANTE 058) <b>79,53</b>
31/01/2022 09:10:08	NOTIFICAÇÃO	SISTEMA
O detentor da melhor oferta da etapa de lances é ELETRO LUZ COM DE MATERIAIS ELETRICOS LTDA		
31/01/2022 09:10:08	HABILITAÇÃO	

**LOTE 47 - HABILITAÇÃO  
Lote 47**

**VALORES UNITÁRIOS FINAIS**

Item: 1	Unidade: UN	Marca: ILUMATIC	Modelo: .
Descrição: RELÉ FOTOELÉTRICO MAGNÉTICO USO EM CORRENTES ALTERNADAS INTERCAMBIÁVEL DE 220V, COM SISTEMA DE OPERAÇÃO QUE ACENDE E APAGA LÂMPADAS EM FUNÇÃO DA VARIAÇÃO DA ILUMINÂNCIA, CORPO EM POLIPROPILENO ESTABILIZADO CONTRA RAIOS ULTRAVIOLETAS PARA SUPOSTAR INTEMPÉRIES, PINAGEM DE CONTATO EM LATÃO ESTANHADO PRESO AO CORPO POR SISTEMA DE REBITAGEM, COM CONTATOS DE CARGA TIPO LN QUE ACIONAM A CARGA A NOITE, CÉLULA FOTOELÉTRICA TIPO CDS COM ENCAPSULAMENTO BLINDADO DE RESPOSTA INSTANTÂNEA MONTADO NA POSIÇÃO LATERAL, FREQUÊNCIA DE 60HZ, CORRENTE MÁXIMA DE 10ª, POTÊNCIA DE 1000W EM CARGA RESISTIVA E 1800VA 220V EM CARGA INDUTIVA, FAIXA DE OPERAÇÃO DE 5 A 20 LUX PARA LIGAR E NO MÁXIMO DE 40 LUX PARA DESLIGAR.			
Quantidade: 500	Valor Unit.: 40,00	Valor Total: 20.000,00	

**CLASSIFICAÇÃO**

Razão Social	Num Documento	Oferta Inicial	Oferta Final	ME
1 ELETRO LUZ COM DE MATERIAIS ELETRICOS LTDA	097 76.072.776/0001-89	41,62	40,00	Sim

**DESCLASSIFICADOS**

Razão Social	Num Documento	Oferta Inicial	Oferta Final	ME
--------------	---------------	----------------	--------------	----

**INABILITADOS**

Razão Social	Num Documento	Oferta Inicial	Oferta Final	ME
--------------	---------------	----------------	--------------	----

**MOVIMENTOS DO LOTE**

12/01/2022 09:51:52	PUBLICADO	
12/01/2022 15:00:00	RECEPÇÃO DE PROPOSTAS	
31/01/2022 08:00:00	ANÁLISE DE PROPOSTAS	
31/01/2022 09:00:08	DISPUTA	
31/01/2022 09:00:08	LANCE	ELETRO LUZ COM DE MATERIAIS ELETRICOS LTDA (PARTICIPANTE 097) <b>41,62</b>
31/01/2022 09:10:08	NOTIFICAÇÃO	SISTEMA
O detentor da melhor oferta da etapa de lances é ELETRO LUZ COM DE MATERIAIS ELETRICOS LTDA		
31/01/2022 09:10:08	HABILITAÇÃO	
31/01/2022 09:10:34	LANCE	ELETRO LUZ COM DE MATERIAIS ELETRICOS LTDA (PARTICIPANTE 097) <b>40,00</b>

**LOTE 48 - HABILITAÇÃO  
Lote 48**

**VALORES UNITÁRIOS FINAIS**

Item: 1	Unidade: UN	Marca: INCESA	Modelo: .
Descrição: TERMINAL PRESSÃO SAPATA 120MM EM COBRE			
Quantidade: 200	Valor Unit.: 21,95	Valor Total: 4.390,00	

**CLASSIFICAÇÃO**



000253

**PREFEITURA MUNICIPAL DE TRÊS BARRAS DO PARANÁ - PR  
TRÊS BARRAS DO PARANÁ-PR**

Razão Social	Num Documento	Oferta Inicial	Oferta Final	ME
1 ELETRO LUZ COM DE MATERIAIS ELETRICOS LTDA	032 76.072.776/0001-89	21,95	21,95	Sim

**DECLASSIFICADOS**

Razão Social	Num Documento	Oferta Inicial	Oferta Final	ME
--------------	---------------	----------------	--------------	----

**INABILITADOS**

Razão Social	Num Documento	Oferta Inicial	Oferta Final	ME
--------------	---------------	----------------	--------------	----

**MOVIMENTOS DO LOTE**

12/01/2022 09:51:52	PUBLICADO			
12/01/2022 15:00:00	RECEPÇÃO DE PROPOSTAS			
31/01/2022 08:00:00	ANÁLISE DE PROPOSTAS			
31/01/2022 09:00:08	DISPUTA			
31/01/2022 09:00:08	LANCE ELETRO LUZ COM DE MATERIAIS ELETRICOS LTDA (PARTICIPANTE 032)			21,95
31/01/2022 09:10:08	NOTIFICAÇÃO SISTEMA			
O detentor da melhor oferta da etapa de lances é ELETRO LUZ COM DE MATERIAIS ELETRICOS LTDA				
31/01/2022 09:10:08	HABILITAÇÃO			

**LOTE 49 - HABILITAÇÃO  
Lote 49**

**VALORES UNITÁRIOS FINAIS**

Item: 1	Unidade: UN	Marca: INCESA	Modelo: .
Descrição: TERMINAL PRESSÃO SAPATA 250MM EM COBRE			
Quantidade: 300	Valor Unit.: 20,00	Valor Total: 6.000,00	

**CLASSIFICAÇÃO**

Razão Social	Num Documento	Oferta Inicial	Oferta Final	ME
1 ELETRO LUZ COM DE MATERIAIS ELETRICOS LTDA	011 76.072.776/0001-89	20,13	20,00	Sim

**DECLASSIFICADOS**

Razão Social	Num Documento	Oferta Inicial	Oferta Final	ME
--------------	---------------	----------------	--------------	----

**INABILITADOS**

Razão Social	Num Documento	Oferta Inicial	Oferta Final	ME
--------------	---------------	----------------	--------------	----

**MOVIMENTOS DO LOTE**

12/01/2022 09:51:52	PUBLICADO			
12/01/2022 15:00:00	RECEPÇÃO DE PROPOSTAS			
31/01/2022 08:00:00	ANÁLISE DE PROPOSTAS			
31/01/2022 09:00:08	DISPUTA			
31/01/2022 09:00:08	LANCE ELETRO LUZ COM DE MATERIAIS ELETRICOS LTDA (PARTICIPANTE 011)			20,13
31/01/2022 09:10:08	NOTIFICAÇÃO SISTEMA			
O detentor da melhor oferta da etapa de lances é ELETRO LUZ COM DE MATERIAIS ELETRICOS LTDA				
31/01/2022 09:10:08	HABILITAÇÃO			
31/01/2022 09:10:49	LANCE ELETRO LUZ COM DE MATERIAIS ELETRICOS LTDA (PARTICIPANTE 011)			20,00

**LOTE 50 - HABILITAÇÃO  
Lote 50**

g 20 



**PREFEITURA MUNICIPAL DE TRÊS BARRAS DO PARANÁ - PR  
TRÊS BARRAS DO PARANÁ-PR**

**VALORES UNITÁRIOS FINAIS**

Item: 1	Unidade: UN	Marca: INCESA	Modelo: .
Descrição: TERMINAL PRESSÃO SAPATA 35MM EM COBRE			
Quantidade: 200	Valor Unit.: 9,27	Valor Total: 1.854,00	

**CLASSIFICAÇÃO**

Razão Social	Num Documento	Oferta Inicial	Oferta Final	ME
1 ELETRO LUZ COM DE MATERIAIS ELETRICOS LTDA	077 76.072.776/0001-89	9,27	9,27	Sim

**DECLASSIFICADOS**

Razão Social	Num Documento	Oferta Inicial	Oferta Final	ME
--------------	---------------	----------------	--------------	----

**INABILITADOS**

Razão Social	Num Documento	Oferta Inicial	Oferta Final	ME
--------------	---------------	----------------	--------------	----

**MOVIMENTOS DO LOTE**

12/01/2022 09:51:52	PUBLICADO		
12/01/2022 15:00:00	RECEPÇÃO DE PROPOSTAS		
31/01/2022 08:00:00	ANÁLISE DE PROPOSTAS		
31/01/2022 09:00:08	DISPUTA		
31/01/2022 09:00:08	LANCE	ELETRO LUZ COM DE MATERIAIS ELETRICOS LTDA (PARTICIPANTE 077)	9,27
31/01/2022 09:10:09	NOTIFICAÇÃO	SISTEMA	
O detentor da melhor oferta da etapa de lances é ELETRO LUZ COM DE MATERIAIS ELETRICOS LTDA			
31/01/2022 09:10:09	HABILITAÇÃO		

**LOTE 51 - HABILITAÇÃO  
Lote 51**

**VALORES UNITÁRIOS FINAIS**

Item: 1	Unidade: UN	Marca: INCESA	Modelo: .
Descrição: TERMINAL PRESSÃO SAPATA 50MM			
Quantidade: 50	Valor Unit.: 10,00	Valor Total: 500,00	

**CLASSIFICAÇÃO**

Razão Social	Num Documento	Oferta Inicial	Oferta Final	ME
1 ELETRO LUZ COM DE MATERIAIS ELETRICOS LTDA	077 76.072.776/0001-89	10,37	10,00	Sim

**DECLASSIFICADOS**

Razão Social	Num Documento	Oferta Inicial	Oferta Final	ME
--------------	---------------	----------------	--------------	----

**INABILITADOS**

Razão Social	Num Documento	Oferta Inicial	Oferta Final	ME
--------------	---------------	----------------	--------------	----

**MOVIMENTOS DO LOTE**

12/01/2022 09:51:52	PUBLICADO		
12/01/2022 15:00:00	RECEPÇÃO DE PROPOSTAS		
31/01/2022 08:00:00	ANÁLISE DE PROPOSTAS		
31/01/2022 09:11:34	DISPUTA		
31/01/2022 09:11:34	LANCE	ELETRO LUZ COM DE MATERIAIS ELETRICOS LTDA (PARTICIPANTE 077)	10,37
31/01/2022 09:11:51	LANCE	ELETRO LUZ COM DE MATERIAIS ELETRICOS LTDA (PARTICIPANTE 077)	10,00
31/01/2022 09:21:34	NOTIFICAÇÃO	SISTEMA	
O detentor da melhor oferta da etapa de lances é ELETRO LUZ COM DE MATERIAIS ELETRICOS LTDA			

PREFEITURA MUNICIPAL DE TRÊS BARRAS DO PARANÁ - PR  
TRÊS BARRAS DO PARANÁ-PR

31/01/2022 09:21:34 HABILITAÇÃO

LOTE 52 - HABILITAÇÃO  
Lote 52

VALORES UNITÁRIOS FINAIS

Item: 1	Unidade: UN	Marca: INCESA	Modelo: .
Descrição: TERMINAL PRESSÃO SAPATA 70MM			
Quantidade: 50	Valor Unit.: 11,00	Valor Total: 550,00	

CLASSIFICAÇÃO

Razão Social	Num Documento	Oferta Inicial	Oferta Final	ME
1 ELETRO LUZ COM DE MATERIAIS ELETRICOS LTDA	056 76.072.776/0001-89	11,04	11,00	Sim

DESCLASSIFICADOS

Razão Social	Num Documento	Oferta Inicial	Oferta Final	ME
--------------	---------------	----------------	--------------	----

INABILITADOS

Razão Social	Num Documento	Oferta Inicial	Oferta Final	ME
--------------	---------------	----------------	--------------	----

MOVIMENTOS DO LOTE

12/01/2022 09:51:52	PUBLICADO		
12/01/2022 15:00:00	RECEPÇÃO DE PROPOSTAS		
31/01/2022 08:00:00	ANÁLISE DE PROPOSTAS		
31/01/2022 09:11:34	DISPUTA		
31/01/2022 09:11:34	LANCE	ELETRO LUZ COM DE MATERIAIS ELETRICOS LTDA (PARTICIPANTE 056)	11,04
31/01/2022 09:11:57	LANCE	ELETRO LUZ COM DE MATERIAIS ELETRICOS LTDA (PARTICIPANTE 056)	11,00
31/01/2022 09:21:35	NOTIFICAÇÃO SISTEMA		
O detentor da melhor oferta da etapa de lances é ELETRO LUZ COM DE MATERIAIS ELETRICOS LTDA			
31/01/2022 09:21:35	HABILITAÇÃO		

LOTE 53 - HABILITAÇÃO  
Lote 53

VALORES UNITÁRIOS FINAIS

Item: 1	Unidade: UN	Marca: GOODLUX	Modelo: .
Descrição: LÂMPADA LINHA TUBULAR TRANSPARENTE, SÓDIO 150W, 2000K, E40.			
Quantidade: 200	Valor Unit.: 51,90	Valor Total: 10.380,00	

CLASSIFICAÇÃO

Razão Social	Num Documento	Oferta Inicial	Oferta Final	ME
1 ELETRO LUZ COM DE MATERIAIS ELETRICOS LTDA	013 76.072.776/0001-89	54,65	51,90	Sim

DESCLASSIFICADOS

Razão Social	Num Documento	Oferta Inicial	Oferta Final	ME
--------------	---------------	----------------	--------------	----

INABILITADOS

Razão Social	Num Documento	Oferta Inicial	Oferta Final	ME
--------------	---------------	----------------	--------------	----

MOVIMENTOS DO LOTE

12/01/2022 09:51:52	PUBLICADO		
12/01/2022 15:00:00	RECEPÇÃO DE PROPOSTAS		

**PREFEITURA MUNICIPAL DE TRÊS BARRAS DO PARANÁ - PR  
TRÊS BARRAS DO PARANÁ-PR**

31/01/2022 08:00:00	ANÁLISE DE PROPOSTAS	
31/01/2022 09:11:35	DISPUTA	
31/01/2022 09:11:35	LANCE	ELETRO LUZ COM DE MATERIAIS ELETRICOS LTDA (PARTICIPANTE 013) 54,65
31/01/2022 09:12:10	LANCE	ELETRO LUZ COM DE MATERIAIS ELETRICOS LTDA (PARTICIPANTE 013) 51,90
31/01/2022 09:21:35	NOTIFICAÇÃO	SISTEMA
O detentor da melhor oferta da etapa de lances é ELETRO LUZ COM DE MATERIAIS ELETRICOS LTDA		
31/01/2022 09:21:35	HABILITAÇÃO	

**LOTE 54 - HABILITAÇÃO  
Lote 54**

**VALORES UNITÁRIOS FINAIS**

Item: 1	Unidade: UN	Marca: POLLUX	Modelo: .
Descrição: RELE FOTO ELETRÔNICO 220W, 1800VA			
Quantidade: 400	Valor Unit.: 36,00	Valor Total: 14.400,00	

**CLASSIFICAÇÃO**

Razão Social	Num Documento	Oferta Inicial	Oferta Final	ME
1 ELETRO LUZ COM DE MATERIAIS ELETRICOS LTDA	034 76.072.776/0001-89	37,29	36,00	Sim

**DESCLASSIFICADOS**

Razão Social	Num Documento	Oferta Inicial	Oferta Final	ME
--------------	---------------	----------------	--------------	----

**INABILITADOS**

Razão Social	Num Documento	Oferta Inicial	Oferta Final	ME
--------------	---------------	----------------	--------------	----

**MOVIMENTOS DO LOTE**

12/01/2022 09:51:52	PUBLICADO	
12/01/2022 15:00:00	RECEPÇÃO DE PROPOSTAS	
31/01/2022 08:00:00	ANÁLISE DE PROPOSTAS	
31/01/2022 09:11:35	DISPUTA	
31/01/2022 09:11:35	LANCE	ELETRO LUZ COM DE MATERIAIS ELETRICOS LTDA (PARTICIPANTE 034) 37,29
31/01/2022 09:12:15	LANCE	ELETRO LUZ COM DE MATERIAIS ELETRICOS LTDA (PARTICIPANTE 034) 36,00
31/01/2022 09:21:35	NOTIFICAÇÃO	SISTEMA
O detentor da melhor oferta da etapa de lances é ELETRO LUZ COM DE MATERIAIS ELETRICOS LTDA		
31/01/2022 09:21:35	HABILITAÇÃO	

**LOTE 55 - HABILITAÇÃO  
Lote 55**

**VALORES UNITÁRIOS FINAIS**

Item: 1	Unidade: M	Marca: RCM	Modelo: .
Descrição: CABO PP 2X6MM			
Quantidade: 300	Valor Unit.: 14,30	Valor Total: 4.290,00	

**CLASSIFICAÇÃO**

Razão Social	Num Documento	Oferta Inicial	Oferta Final	ME
1 ELETRO LUZ COM DE MATERIAIS ELETRICOS LTDA	043 76.072.776/0001-89	14,39	14,30	Sim

**DESCLASSIFICADOS**

Razão Social	Num Documento	Oferta Inicial	Oferta Final	ME
--------------	---------------	----------------	--------------	----



PREFEITURA MUNICIPAL DE TRÊS BARRAS DO PARANÁ - PR  
TRÊS BARRAS DO PARANÁ-PR

INABILITADOS

Razão Social	Num Documento	Oferta Inicial	Oferta Final	ME
<b>MOVIMENTOS DO LOTE</b>				
12/01/2022 09:51:52	PUBLICADO			
12/01/2022 15:00:00	RECEPÇÃO DE PROPOSTAS			
31/01/2022 08:00:00	ANÁLISE DE PROPOSTAS			
31/01/2022 09:11:35	DISPUTA			
31/01/2022 09:11:35	LANCE	ELETRO LUZ COM DE MATERIAIS ELETRICOS LTDA (PARTICIPANTE 043)		14,39
31/01/2022 09:12:21	LANCE	ELETRO LUZ COM DE MATERIAIS ELETRICOS LTDA (PARTICIPANTE 043)		14,30
31/01/2022 09:21:35	NOTIFICAÇÃO	SISTEMA		
O detentor da melhor oferta da etapa de lances é ELETRO LUZ COM DE MATERIAIS ELETRICOS LTDA				
31/01/2022 09:21:35	HABILITAÇÃO			

*Vanessa m. a. Acunha Oenning*

PREGOEIRO: VANESSA MACAGNAN ACUNHA OENNING

*Viviane Rodrigues*

MEMBRO DE APOIO VIVIANEE RODRIGUES

Assistente Administrativo FERNANDO HENRIQUE PIZZATO



## ANEXO I

## PROPOSTA DE PREÇOS FINAL

Ao

**Pregoeiro do Município de Três Barras do Paraná**

PREGÃO ELETRÔNICO Nº 04/2022.

Abertura: 31 DE JANEIRO DE 2022, às 09h.

A empresa ELETRO LUZ COM DE MAT. ELETRICOS LTDA, localizada na AV. BRASIL, 6817 - CASCAVEL / PR, inscrita no CNPJ sob nº 76.072.776/0001-89, Inscrição Estadual nº 41000680-40, através desta, vem apresentar a proposta comercial relativa a licitação modalidade PREGÃO ELETRÔNICO SRP Nº 04/2022, objetivando fornecer os itens abaixo cotados, conforme especificações e anexos que fazem parte do referido edital:

LOTE 01 – EXCLUSIVO ME/EPP

LOTE	ITEM	DESCRIÇÃO	QUANTITEM	UNIDADE	MARCA	VL UNIT.	TOTAL ITEM
1	1	REFLETOR DE LED 600W, 6000K COM LENTE DE PROTEÇÃO, PARA ESTÁDIO	19	UN	MLED	4.100,00	77.900,00
2	1	BASE PARA RELÉ FOTOCÉLULA	200	UN	HIDROWATS	11,55	2.310,00
3	1	Bocal de porcelana E-27	200	UN	G20	6,30	1.260,00
4	1	Bocal de porcelana E-40	100	UN	G20	13,00	1.300,00
5	1	BRAÇO BR1 1,00M, GALVANIZADO A FOGO, PAREDE DE NO MÍNIMO 2,25MM, COM SAPATA, CONFORME NTC 813951	60	UN	HIDROWATS	51,00	3.060,00
6	1	BRAÇO BR2 3M, GALVANIZADO A FOGO, PAREDE DE NO MÍNIMO 3,00MM, COM SAPATA, CONFORME NTC 813952	70	UN	HIDROWATS	470,00	32.900,00
7	1	CABO 16MM SEMI RIGIDO	300	M	RCM	19,75	5.925,00
8	1	CABO 25MM SEMI RIGIDO	300	M	RCM	31,00	9.300,00
9	1	CABO 35MM SEMI RIGIDO	400	M	RCM	41,90	16.760,00
10	1	CABO 95MM FLEXIVEL	200	M	RCM	107,80	21.560,00
11	1	CABO DE COBRE NU 35MM	700	M	RCM	34,95	24.465,00
12	1	CABO SEMI RÍGIDO 70MM	300	M	RCM	82,70	24.810,00
13	1	CABO SEMI RÍGIDO 50MM	300	M	RCM	59,95	17.985,00
14	1	CAIXA CN COMPLETA COM ABRAÇADEIRAS DE AÇO GALVANIZADO	30	UN	JORDAO	252,00	7.560,00
15	1	CAIXA GNE PADRÃO COPEL COM ABRAÇADEIRAS DE AÇO GALVANIZADO	15	UN	JORDAO	759,00	11.385,00
16	1	CONECTOR PERFURANTE 10/95MM	800	UN	INCESA	13,40	10.720,00
17	1	CONECTOR PERFURANTE 120MM	300	UN	INCESA	20,50	6.150,00
18	1	CONJUNTO ISOLADOR TIPO ROLDANA DE PORCELANA ESMALTADA 72X72MM; FERRAGENS: ARMAÇÃO SECUNDÁRIA PESADA COM PINO E CUPILHA	50	UN	VP / FOXLUX	23,00	1.150,00
19	1	CONTACTORA 40A 220V TRIFÁSICA	40	UN	SIBRATEC	293,00	11.720,00
20	1	DISJUNTOR BI 50A - NEMA	50	UN	SOPRANO	93,60	4.680,00

AV BRASIL, 6817 CASCAVEL –PR CNPJ:76.072.776/0001-89 IE:410006840  
 EMAIL: eletroluzlicita@terra.com.br Fone / Fax : (45) 3225-1407

*Handwritten signature and initials in blue ink.*



21	1	DISJUNTOR TRI 100A - DIN	50	UN	SOPRANO	140,00	7.000,00
22	1	DISJUNTOR TRI 125A - DIN	30	UN	SOPRANO	270,55	8.116,50
23	1	DISJUNTOR TRI 200A - DIN	30	UN	SOPRANO	424,00	12.720,00
24	1	FIO 10MM RIGIDO	3000	M	RCM	11,20	33.600,00
25	1	FIO 2,5MM FLEXÍVEL	3000	M	RCM	2,62	7.860,00
26	1	FIO 4MM FLEXÍVEL	3000	M	RCM	4,30	12.900,00
27	1	FIO 6MM FLEXÍVEL	3000	M	RCM	6,50	19.500,00
28	1	FITA ISOLANTE 20MX18MM	300	UN	TRAMONTINA	7,00	2.100,00
29	1	GRAMPO HASTE TERRA PADRÃO COPEL	400	UN	INCESA	12,50	5.000,00
30	1	HASTE DE COBRE 5/8 X 2,40M	400	UN	INCESA	55,00	22.000,00
31	1	LÂMPADA A VAPOR DE SÓDIO, POTÊNCIA NOMINAL DE 250W/220V, ALTA PRESSÃO, BASE E-40, FORMATO TUBULAR, FLUXO LUMINOSO 33.000 LM, EFICIÊNCIA LUMINOSA 132,0 LM/W COM VIDA MEDIANA DE 32.000 HORAS.	300	UN	GOODLUX	56,90	17.070,00
32	1	LÂMPADA A VAPOR DE SÓDIO, POTÊNCIA NOMINAL DE 400W/220V, ALTA PRESSÃO, BASE E-40, FORMATO TUBULAR, FLUXO LUMINOSO 56.800 LM, EFICIÊNCIA LUMINOSA 142 LM/W, COM VIDA MEDIANA DE 32.000 HORAS.	100	UN	GOODLUX	69,80	6.980,00
33	1	LÂMPADA A VAPOR METÁLICO, POTÊNCIA NOMINAL DE 250W/220V, BASE E-40, COM TUBO DE DESCARGA CERÂMICO, COM BULBO TUBULAR CLARO COM DIÂMETRO DE 48MM, COMPRIMENTO DA LÂMPADA DE 251MM, POSIÇÃO DE OPERAÇÃO UNIVERSAL, FLUXO LUMINOSO MÍNIMO DE 25.730 LM, EFICIÊNCIA LUMINOSA DE 94 LM/W, IRC DE 80, TEMPERATURA DE COR DE 4200K +/- 200K, VIDA MEDIANA DE 24.000 HORAS.	200	UN	GOODLUX	71,95	14.390,00
34	1	LÂMPADA A VAPOR METÁLICO, POTÊNCIA NOMINAL DE 400W/220V, BASE E-40, COM TUBO DE DESCARGA CERÂMICO, COM BULBO TUBULAR CLARO COM DIÂMETRO DE 59MM, COMPRIMENTO DA LAMPADA DE 270MM, POSIÇÃO DE OPERAÇÃO UNIVERSAL, FLUXO LUMINOSO MÍNIMO DE 41.600 LM, EFICIÊNCIA LUMINOSA DE 101 LM/W, IRC DE 80, TEMPERATURA DE COR DE 3000K +/- 200K, VIDA MEDIANA DE 20.000 HORAS.	100	UN	GOODLUX	79,90	7.990,00

*Handwritten signature and initials in blue ink.*





35	1	LUMINÁRIA LM 1 - LUMINÁRIA FECHADA PARA USO EM SISTEMAS DE ILUMINAÇÃO DE VIAS PÚBLICAS, CORPO ÓPTICO/REFLETOR EM CHAPA DE ALUMÍNIO REPUXADO, POLIDO POR SISTEMA DE ABRILHANTAMENTO ELÉTROQUÍMICO ACABAMENTO ADONISADO E SELADO. MODELO PROJETADO PARA O USO COM O VAPOR DE SÓDIO DE 70W COM SOQUETE E-27 OU E-40. CORPO EM REFLETOR EM CHAPA DE ALUMÍNIO ESTAMPADO, TRATADO POR PROCESSO DE ABRILHANTAMENTO ELETROQUÍMICO, ADONISADO E COM FECHAMENTO EM POLICARBONATO. PESCOÇO EM LIGA DE ALUMÍNIO, PARA ENCAIXE DE TUBOS ATÉ 33MM. O FECHAMENTO DA LUMINÁRIA DEVE SER FEITO ATRAVÉS DE PRESILHAS DE AÇO INÓX; DEMAIS PARAFUSOS, PORCAS E ARRUELAS, EM LATÃO CADMIADO OU AÇO INÓX. A LUMINÁRIA DEVE POSSUIR FOCALIZADOR DE	100	UN	HIDROWATS	159,00	15.900,00
36	1	LUMINÁRIA LM-03 LUMINÁRIA FECHADA PARA USO EM SISTEMAS DE ILUMINAÇÃO DE VIAS PÚBLICAS, RUAS SECUNDÁRIAS, CORPO ÓPTICO/REFLETOR EM CHAPA DE ALUMÍNIO 1,2MM ACABAMENTO ANODIZADO RESISTENTE A INTEMPÉRIES, MODELO PROJETADO PARA O USO COM O VAPOR DE SÓDIO DE 250W, COM SOQUETE E-40. CORPO EM REFLETOR EM CHAPA DE ALUMÍNIO ESTAMPADO E ESCALONADO, TRATADO POR PROCESSO DE ABRILHANTAMENTO ELETROQUÍMICO, ANODIZADO E COM FECHAMENTO EM POLICARBONATO. PESCOÇO EL LIGA DE ALUMÍNIO, PARA ENCAIXE DE TUBOS ATÉ 49. REFRACTOR EM POLICARBONATO PRISMÁTICO. SOQUETE E40. A FIXAÇÃO DA LUMINÁRIA AO BRAÇO , DEVE SER COM PARAFUSOS EM AÇO INOX. DEMAIS PARAFUSOS, PORCAS E ARRUELAS, EM LATÃO COMANDO OU AÇO INOX. A LUMINÁRIA	50	UN	HIDROWATS	228,00	11.400,00

*g*  
*12*  
*(Signature)*



37	1	LUMINÁRIA TIPO PROJETO COM TECNOLOGIA LED, CONCEITO MODULAR, PARA SER USADO EM ÁREA EXTERNA, CORPO EM ALUMÍNIO, SUPORTE DE FIXAÇÃO EM AÇO INOXIDÁVEL OU GALVANIZADO À FOGO COM AJUSTE DE INCLINAÇÃO DE 0°~180°. MÓDULOS LED COM DISSIPADOR EM ALUMÍNIO, PLACA DO LED EM METAL CORE (MCPCB), LENTE DE POLICARBONATO (PE), GRAU DE PROTEÇÃO CONTRA PENETRAÇÃO DE PÓ E ÁGUA IP67, RESISTÊNCIA À IMPACTOS IK08, CONECTORES IP68 DE ENGATE RÁPIDO E SEM USO DE FERRAMENTAS. DRIVER LED DE CORRENTE CONSTANTE PROGRAMÁVEL, POTÊNCIA MÍNIMA 1500W E MÁXIMA DE 300W, TENSÃO DE OPERAÇÃO ENTRE 100 ~ 277 VAC, FREQUENCIA 50/60 HZ, FATOR DE POTÊNCIA >0,98, THD-I < 10%, DPS (DISPOSITIVO DE PROTEÇÃO CONTRA SURTO DE TENSÃO), POSSUI	36	UN	ZAGONEL	1.580,00	56.880,00
38	1	PARAFUSO ROSCA DUPLA 250MM COM ARRUELAS E DUAS PORCAS GALVANIZADO	300	UN	KONESUL	31,80	9.540,00
39	1	PARAFUSO ROSCA DUPLA 350MM COM ARRUELAS E DUAS PORCAS GALVANIZADO	200	UN	KONESUL	39,00	7.800,00
40	1	PARAFUSO ROSCA DUPLA 450MM COM ARRUELAS E DUAS PORCAS GALVANIZADO	150	UN	KONESUL	42,10	6.315,00
41	1	POSTE 200DAN 7,20M - PADRÃO COPEL	20	UN	POSTEFER	801,60	16.032,00
42	1	POSTE 300DAN 7,20M - PADRÃO COPEL	10	UN	POSTEFER	1.002,00	10.020,00
43	1	POSTE 75 DAN 7,20 - PADRÃO COPEL	20	UN	POSTEFER	552,00	11.040,00
44	1	REATOR EXTERNO PARA LÂMPADAS A VAPOR DE SÓDIO 250W/220V, GALVANIZADO A FOGO CHAPA DE AÇO MÍNIMA DE 1,20MM COM BASE PARA RELÊ, ALTO FATOR DE POTÊNCIA, NÚCLEO DE COBRE, CONTENDO CABOS EPR OU XLPE COM LUVAS PRE-ISOLADAS NAS PONTAS, PERDAS MÁXIMAS DE 24W E FATOR DE POTÊNCIA MÍNIMA DE 0,97, DEVENDO POSSUIR EM SUA LATERAL ADESIVO REFLETIVO PARA IDENTIFICAÇÃO DA POTÊNCIA DO REATOR, FUNDO BRANCO E LETRAS VERMELHAS, COM SELO PROCEL. GARANTIA MÍNIMA DE 5 ANOS.	300	UN	INBRAX	131,00	39.300,00

9

19



45	1	REATOR EXTERNO PARA LÂMPADAS A VAPOR DE SÓDIO 400W/220V, GALVANIZADO A FOGO CHAPA DE AÇO MÍNIMA DE 1,20MM COM BASE PARA RELÊ, ALTO FATOR DE POTÊNCIA, NÚCLEO DE COBRE, CONTENDO CABOS EPR OU XLPE COM LUVAS PRÉ-ISOLADAS NAS PONTAS, PERDAS MÁXIMAS DE 32W E FATOR DE POTÊNCIA MÍNIMA DE 0,98, DEVENDO POSSUIR EM SUA LATERAL ADESIVO REFLETIVO PARA IDENTIFICAÇÃO DA POTÊNCIA DO REATOR, FUNDO BRANCO E LETRAS VERMELHAS, COM SELO PROCEL. GARANTIA MÍNIMA DE 5 ANOS.	100	UN	INBRAX	155,00	15.500,00
46	1	REATOR EXTERNO PARA LÂMPADAS A VAPOR DE SÓDIO 70W/220V, GALVANIZADO A FOGO CHAPA DE AÇO MÍNIMA DE 1,20MM COM BASE PARA RELÊ, ALTO FATOR DE POTÊNCIA, NÚCLEO DE COBRE, CONTENDO CABOS EPR OU XLPE COM LUVAS PRE-ISOLADAS NAS PONTAS, PERDAS MÁXIMAS DE 12W E FATOR DE POTÊNCIA MÍNIMA DE 0,95, DEVENDO POSSUIR EM SUA LATERAL ADESIVO REFLETIVO PARA IDENTIFICAÇÃO DA POTÊNCIA DO REATOR, FUNDO BRANCO E LETRAS VERMELHAS, COM SELO PROCEL. GARANTIA MÍNIMA DE 5 ANOS.	300	UN	INBRAX	79,53	23.859,00
47	1	RELÉ FOTOELÉTRICO MAGNÉTICO USO EM CORRENTES ALTERNADAS INTERCAMBIÁVEL DE 220V, COM SISTEMA DE OPERAÇÃO QUE ACENDE E APAGA LÂMPADAS EM FUNÇÃO DA VARIAÇÃO DA ILUMINÂNCIA, CORPO EM POLIPROPILENO ESTABILIZADO CONTRA RAIOS ULTRAVIOLETAS PARA SUPORTAR INTEMPÉRIES, PINAGEM DE CONTATO EM LATÃO ESTANHADO PRESO AO CORPO POR SISTEMA DE REBITAGEM, COM CONTATOS DE CARGA TIPO LN QUE ACIONAM A CARGA A NOITE, CÉLULA FOTOELÉTRICA TIPO CDS COM ENCAPSULAMENTO BLINDADO DE RESPOSTA INSTANTÂNEA MONTADO NA POSIÇÃO LATERAL, FREQUÊNCIA DE 60HZ, CORRENTE MÁXIMA DE 10ª, POTÊNCIA DE 1000W EM CARGA RESISTIVA E 1800VA 220V EM CARGA INDUTIVA, FAIXA DE OPERAÇÃO DE 5 A 20 LUX PARA LIGAR E NO MÁXIMO DE 40 LUX PARA DESLIGAR,	500	UN	ILUMATIC	40,00	20.000,00
48	1	TERMINAL PRESSÃO SAPATA 120MM EM COBRE	200	UN	INCESA	21,95	4.390,00
49	1	TERMINAL PRESSÃO SAPATA 250MM EM COBRE	300	UN	INCESA	20,00	6.000,00

*Handwritten signature in blue ink.*





50	1	TERMINAL PRESSÃO SAPATA 35MM EM COBRE	200	UN	INCESA	9,27	1.854,00
51	1	TERMINAL PRESSÃO SAPATA 50MM	50	UN	INCESA	10,00	500,00
52	1	TERMINAL PRESSÃO SAPATA 70MM	50	UN	INCESA	11,00	550,00
53	1	LÂMPADA LINHA TUBULAR TRANSPARENTE, SÓDIO 150W, 2000K, E40.	200	UN	GOODLUX	51,90	10.380,00
54	1	RELE FOTO ELETRÔNICO 220W, 1800VA	400	UN	POLLUX	36,00	14.400,00
55	1	CABO PP 2X6MM	300	M	RCM	14,30	4.290,00
							<b>756.076,50</b>

**TOTAL DA PROPOSTA: R\$ 756.076,50 (Setecentos e cinquenta e seis mil, setenta e seis reais e cinquenta centavos)**

Condições de Pagamento: Conforme edital.

Validade da Proposta: 60 dias.

Valor máximo da licitação: R\$ 768.793,30 (setecentos e sessenta e oito mil setecentos e noventa e três reais e trinta centavos).

Cumpre-nos, ainda informar-lhes, que examinamos os documentos da licitação, inteirando-nos dos mesmos para elaboração da presente proposta, e em consonância aos referidos documentos, declaramos:

- Que estamos cientes e concordamos com os termos do Edital em epígrafe e das cláusulas da minuta da Ata de Registro de Preços em anexo;
- Que nos preços apresentados já estão contemplados todos os impostos e ou descontos ou vantagens, e despesas para a entrega dos materiais.

CASCAVEL, 31 DE JANEIRO DE 2022

**ELETRO LUZ  
COMERCIO DE  
MATERIAIS  
ELETRICOS LTDA:**  
76072776000189

Digitally signed by ELETRO LUZ COMERCIO DE MATERIAIS ELETRICOS LTDA:76072776000189  
DN: c=BR, o=ICP-Brasil, s=PR, l=Cascavel, ou=Presencial, ou=40312993000151, ou=Secretaria da Receita Federal do Brasil - RFB, ou=RFB e-CNPJ A1, cn=ELETRO LUZ COMERCIO DE MATERIAIS ELETRICOS LTDA: 76072776000189  
Reason: I am the author of this document  
Location: your signing location here  
Date: 2022.01.31 09:32:58-03'00'  
Foxit PDF Reader Version: 11.1.0

*Handwritten signature and initials in blue ink.*



000264

# Zagonel®

Tecnologia eficiente

Linha  
**FORZA EVO** »

Iluminação Profissional LED  
Refletor Industrial

*Handwritten signature and initials*



Indústria  
**Nacional**

 **5** Garantia de  
anos

[WWW.ZAGONEL.COM.BR](http://WWW.ZAGONEL.COM.BR)



000265

Linha  
**FORZA EVO** »

Iluminação para diversos  
segmentos aliada ao  
design, desempenho,  
eficiência óptica e  
econômica.

**Zagonel**<sup>®</sup>  
Tecnologia eficiente



Indústria  
Nacional



Temos como principal objetivo desenvolver produtos de qualidade única, buscando sempre apresentar soluções inteligentes para os equipamentos de iluminação LED, aliando design e tecnologia em sua composição.

Nos orgulhamos de entregar produtos nacionais de excelente qualidade, que podem ser disponibilizados para o mercado mundial.

Como resultado da nossa dedicação e esforço, apresentamos grande variedade de produtos no mercado de iluminação LED, para ambientes públicos e privados.

*Handwritten signature*

Conheça um pouco mais acessando o QR Code



Confira algumas marcas que conhecem nossa qualidade:

Grendene



arteris



TIROL



Dass



UNOCHAPECÓ

ARENA  
OPA BIER



*Handwritten mark*



Quem conhece confia!

Indústria  
Nacional



000267

Linha

**FORZA EVO** »

Os refletores da linha FORZA EVO atendem as necessidades de forma prática e versátil. Essa linha conta com uma instalação simples e pode ser aplicada em diferentes alturas, nos mais diversos segmentos.

Entregamos o que há de mais recente em tecnologia LED, o driver é fabricado no Brasil com tecnologia Zagonel e engenharia de ponta para oferecer a melhor qualidade, conforto visual e alta eficiência energética.

Os produtos contam com a solução completa para quadras, estádios, estacionamentos, fachadas, usinas, outdoors, túneis, etc.

**Nas próximas páginas  
você encontra  
informações técnicas:**

Forza Evo 100W

Forza Evo 150W

Forza Evo 180W

Forza Evo com Gancho

Forza Evo Dimerizável

100W | 150W | 180W

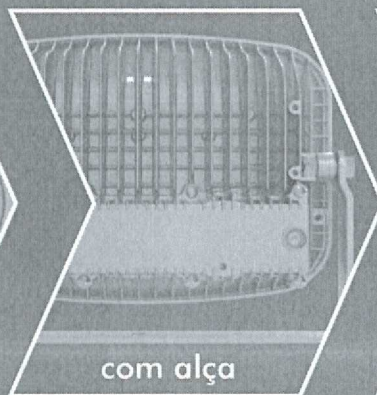
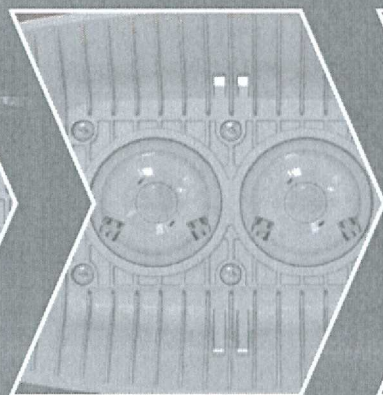
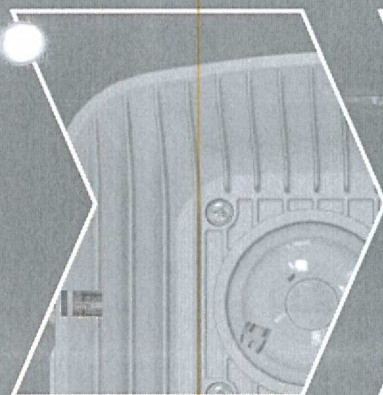

com alça

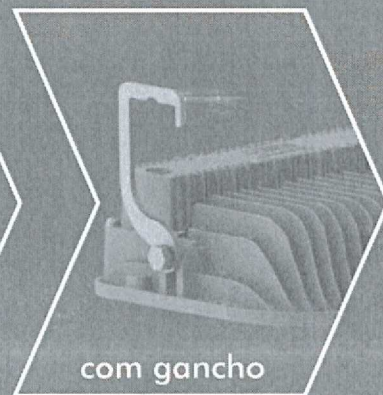

com gancho

**Zagonel**<sup>®</sup>  
Tecnologia eficiente

*Handwritten signature*



Indústria  
Nacional



000268

# Zagonel®

Tecnologia eficiente

Linha  
**FORZA EVO** »

Distribuição luminosa diferenciada

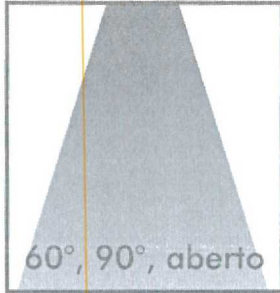

Corpo TOTAL em alumínio

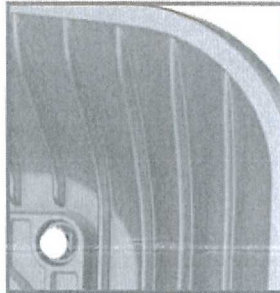

Suporte de instalação com alça ou com gancho

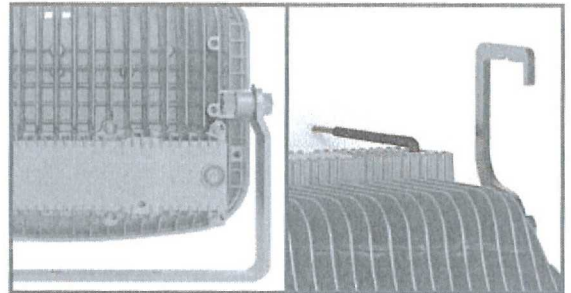

Lente em vidro borossilicato de alta proteção.

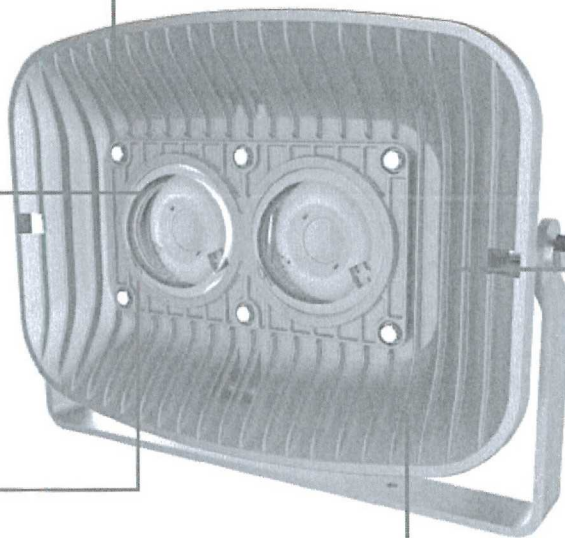
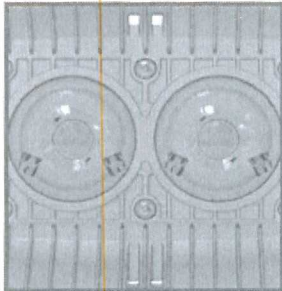

Driver Zagonel de alto desempenho

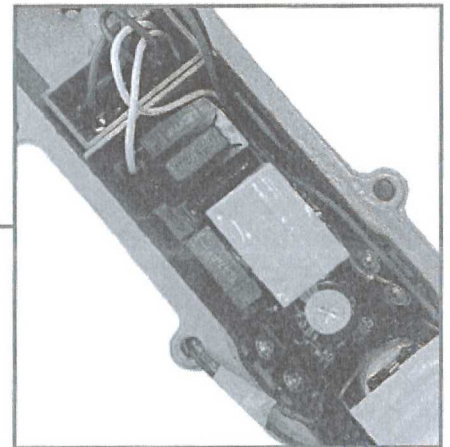

## APLICAÇÕES

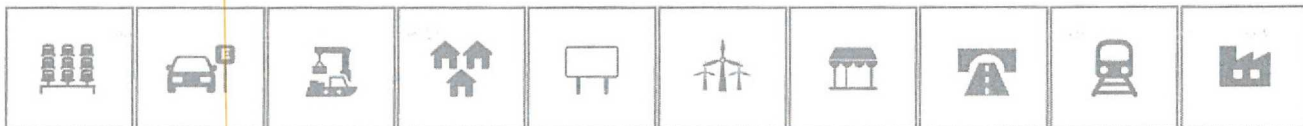

Quadras e estádios Estacionamentos Portos Condomínios Outdoors Usinas Fachadas Túneis Ferrovias Hidrelétricas



Imagens deste descritivo meramente ilustrativas | O fabricante reserva-se o direito de realizar modificações nos produtos deste descritivo em qualquer momento sem aviso prévio.



### CARACTERÍSTICAS TÉCNICAS

Potência Nominal	100W	100W	100W	100W	100W	100W
Modelo	ZL-6001	ZL-6039	ZL-6038	ZL-6031	ZL-6002	ZL-6022
Temperatura de Cor (CCT) (+5%)	5.000K	6.500K	6.500K	5.000K	5.000K	6.500K
Ângulo de Irradiação Luminosa	60°	60°	90°	90°	aberto	aberto
Fluxo Luminoso Efetivo (Lúmens)(-10%) *	13.500lm	13.620lm	13.700lm	13.650lm	13.600lm	13.360lm
Eficácia Luminosa (+10%) *	135lm/W	136lm/W	137lm/W	137lm/W	150lm/W	136lm/W
Fluxo Luminoso do LED (@T <sub>l</sub> =25°C) (+10%)	15.795lm	15.935lm	16.029lm	15.971lm	15.912lm	15.912lm
Corrente de Entrada (Driver) (127V / 220V)	787mA / 455mA	803mA / 464mA	803mA / 464mA	803mA / 464mA	787mA / 455mA	803mA / 464mA
Tensão de Alimentação (Driver)	Bivolt 100-250V ~, 50-60Hz					
Fator de Potência (FP)	>0,98					
Proteção	Sobrecorrente e Sobretensão (10kV / 10kA)					
Distorção Harmônica de Corrente (ATHD)	<10%					
Classe de Eficiência Energética	Classe A					
Classe de Isolação Elétrica **	Classe 1					
Fonte de Luz	LED COB (Chip On Board)					
Índice de Reprodução de Cor (CRI)	70					
Vida Útil do LED ***	L70 / 66.000hs					
Lente ****	Vidro Borossilicato					
Sistema de Fixação	Suporte para fixação					
Estrutura Principal Dissipador	Alumínio Injetado					
Proteção Contra Impacto	IK 08					
Garantia	5 Anos (contra defeitos de fabricação)					
Grau de Proteção	IP 67					
Temperatura Ambiente de Operação (Ta)	-30°C à 50°C					
Peso do Produto (aproximado)	4.600kg					

\* Valores considerando temperatura de superfície do LED à 85°C conforme padrão IESNA Lm80;

\*\* Representa o nível de proteção contra choque elétrico, normatizado pela IEC61140;

\*\*\* Tempo para perda de 30% do fluxo luminoso inicial considerando temperatura de superfície do LED a 85°C reportada por procedimento de ensaio IESNA LM80-08 e limitada por extrapolação matemática conforme IESNA TM-21-11;

\*\*\*\* É de suma importância que a região da lente (proteção) sobre o LED não seja coberta, abstruindo a passagem de luz e que tenha uma limpeza periódica, evitando assim um superaquecimento no LED e garantindo vida útil.

Imagens deste descritivo meramente ilustrativas | Medidas aproximadas | O fabricante reserva-se o direito de realizar modificações nos produtos deste descritivo em qualquer momento sem aviso prévio

Orientações IES: Consultar o fabricante  
Demais opções de ângulos consultar o fabricante  
Demais opções de cores consultar o fabricante

*Carne*  
*14/03*



## CARACTERÍSTICAS TÉCNICAS

Potência Nominal	150W	150W	150W	150W	150W	150W
Modelo	ZL-6003	ZL-6033	ZL-6026	ZL-6018	ZL-6004	ZL-6032
Temperatura de Cor (CCT) (±5%)	5.000K	6.500K	5.000K	6.500K	5.000K	6.500K
Ângulo de Irradiação Luminosa	60°	60°	90°	90°	aberto	aberto
Fluxo Luminoso Efetivo (Lumens)(±10%) *	20.150lm	19.400lm	21.750lm	20.000lm	20.000lm	19.500lm
Eficácia Luminosa (±10%) *	134lm/W	129lm/W	145lm/W	133lm/W	133lm/W	130lm/W
Fluxo Luminoso do LED (@Tj=25°C) (±10%)	25.155lm	22.698lm	25.447lm	23.400lm	23.400lm	22.815lm
Corrente de Entrada (Driver) (127V / 220V)	1.181A / 682mA	1.205A / 696mA	1.181A / 682mA	1.181A / 682mA	1.181A / 682mA	1.205A / 696mA
Tensão de Alimentação (Driver)	Bivolt 100-250V ~, 50-60Hz					
Fator de Potência (FP)	>0,98					
Proteção	Sobrecorrente e Sobretensão (10kV / 10kA)					
Distorção Harmônica de Corrente (ATHD)	<10%					
Classe de Eficiência Energética	Classe A					
Classe de Isolação Elétrica **	Classe 1					
Fonte de Luz	LED COB (Chip On Board)					
Índice de Reprodução de Cor (CRI)	70					
Vida Útil do LED ***	L70 / 66.000hs					
Lente ****	Vidro Borossilicato					
Sistema de Fixação	Suporte para fixação					
Estrutura Principal Dissipador	Alumínio Injetado					
Proteção Contra Impacto	IK 08					
Garantia	5 Anos (contra defeitos de fabricação)					
Grau de Proteção	IP 67					
Temperatura Ambiente de Operação (Ta)	-30°C à 50°C					
Peso do Produto (aproximado)	4.600kg					

\* Valores considerando temperatura de superfície do LED à 85°C conforme padrão IESNA Lm80;

\*\* Representa o nível de proteção contra choque elétrico, normalizado pela IEC61140;

\*\*\* Tempo para perda de 30% do fluxo luminoso inicial considerando temperatura de superfície do LED a 85°C reportada por procedimento de ensaio IESNA LM80-08 e limitada por extrapolação matemática conforme IESNA TM-21-11;

\*\*\*\* É de suma importância que a região da lente (proteção) sobre o LED não seja coberta, obstruindo a passagem de luz e que tenha uma limpeza periódica, evitando assim um superaquecimento no LED e garantindo vida útil.

Imagens deste descritivo meramente ilustrativas | Medidas aproximadas | O fabricante reserva-se o direito de realizar modificações nos produtos deste descritivo em qualquer momento sem aviso prévio

Orientações IES: Consultar o fabricante

Demais opções de ângulos consultar o fabricante

Demais opções de cores consultar o fabricante

*29 9*  
*Wagner*



## CARACTERÍSTICAS TÉCNICAS

Potência Nominal	180W	180W	180W	180W
Modelo	ZL-6005	ZL-6019	ZL-6020	ZL-6006
Temperatura de Cor (CCT) (±5%)	5.000K	6.500K	5.000K	5.000K
Ângulo de Irradiação Luminosa	60°	90°	90°	aberto
Fluxo Luminoso Efetivo (Lumens)(±10%) *	23.200lm	23.900lm	23.500lm	23.150lm
Eficiência Luminosa (±10%) *	129lm/W	133lm/W	131lm/W	129lm/W
Fluxo Luminoso do LED (@T <sub>j</sub> =25°C) (±10%)	27.144lm	27.963lm	27.495lm	27.086lm
Corrente de Entrada (Driver) (127V / 220V)	1.417A / 818mA	1.446A / 835mA	1.417A / 818mA	1.417A / 818mA
Tensão de Alimentação (Driver)	Bivolt 100-250V ~, 50-60Hz			
Fator de Potência (FP)	>0,98			
Proteção	Sobrecorrente e Sobretensão (10kV / 10kA)			
Distorção Harmônica de Corrente (ATHD)	<10%			
Classe de Eficiência Energética	Classe A			
Classe de Isolação Elétrica **	Classe 1			
Fonte de Luz	LED COB (Chip On Board)			
Índice de Reprodução de Cor (CRI)	70		80	
Vida Útil do LED ***	L70 / 66.000hs			
Lente ****	Vidro Borossilicato			
Sistema de Fixação	Suporte para fixação			
Estrutura Principal Dissipador	Alumínio Injetado			
Proteção Contra Impacto	IK 08			
Garantia	5 Anos (contra defeitos de fabricação)			
Grau de Proteção	IP 67			
Temperatura Ambiente de Operação (T <sub>a</sub> )	-30°C à 50°C			
Peso do Produto (aproximado)	4.250kg			

\* Valores considerando temperatura de superfície do LED à 85°C conforme padrão IESNA Lm80;

\*\* Representa o nível de proteção contra choque elétrico, normalizado pela IEC61140;

\*\*\* Tempo para perda de 30% do fluxo luminoso inicial considerando temperatura de superfície do LED à 85°C reportada por procedimento de ensaio IESNA LM80-08 e limitada por extrapolação matemática conforme IESNA TM-21-11;

\*\*\*\* É de suma importância que a região da lente (proteção) sobre o LED não seja coberta, obstruindo a passagem de luz e que tenha uma limpeza periódica, evitando assim um superaquecimento no LED e garantindo vida útil.

Imagens deste descritivo meramente ilustrativas | Medidas aproximadas | O fabricante reserva-se o direito de realizar modificações nos produtos deste descritivo em qualquer momento sem aviso prévio

Orientações IES: Consultar o fabricante  
Demais opções de ângulos consultar o fabricante  
Demais opções de cores consultar o fabricante



### CARACTERÍSTICAS TÉCNICAS

Potência Nominal	100W	100W	150W	150W	150W
Modelo	ZL-6205	ZL-6203	ZL-6204	ZL-6202	ZL-6201
Temperatura de Cor (CCT) (±5%)	5.000K	5.000K	5.000K	6.500K	5.000K
Ângulo de Irradiação Luminosa	aberto	90°	aberto	aberto	90°
Fluxo Luminoso Efetivo (Lumens)(±10%) *	15.000lm	15.000lm	21.750lm	21.750lm	21.750lm
Eficiência Luminosa (±10%) *	150lm/W	150lm/W	145lm/W	145lm/W	145lm/W
Fluxo Luminoso do LED (@T <sub>j</sub> =25°C) (±10%)	17.550lm	17.550lm	25.448lm	25.448lm	25.448lm
Corrente de Entrada (Driver) (127V / 220V)	803mA / 464mA	803mA / 464mA	1.205A / 696mA	1.205A / 696mA	1.205A / 696mA
Tensão de Alimentação (Driver)	Bivolt 100-250V ~, 50-60Hz				
Fator de Potência (FP)	>0,98				
Proteção	Sobrecorrente e Sobretensão (10kV / 10kA)				
Distorção Harmônica de Corrente (ATHD)	<10%				
Classe de Eficiência Energética	Classe A				
Classe de Isolação Elétrica **	Classe 1				
Fonte de Luz	LED COB (Chip On Board)				
Índice de Reprodução de Cor (CRI)	70	80	70	80	70
Vida Útil do LED ***	L70 / 66.000hs				
Lente ****	Vidro Borossilicato				
Sistema de Fixação	Gancho				
Estrutura Principal Dissipador	Alumínio Injetado				
Proteção Contra Impacto	IK 08				
Garantia	5 Anos (contra defeitos de fabricação)				
Grau de Proteção	IP 67				
Temperatura Ambiente de Operação (Ta)	-30°C à 50°C				
Peso do Produto (aproximado)	4.600kg				

\* Valores considerando temperatura de superfície do LED à 85°C conforme padrão IESNA Lm80;

\*\* Representa o nível de proteção contra choque elétrico, normalizado pela IEC61140;

\*\*\* Tempo para perda de 30% do fluxo luminoso inicial considerando temperatura de superfície do LED a 85°C reportada por procedimento de ensaio IESNA LM80-08 e limitada por extrapolação matemática conforme IESNA TM-21-11;

\*\*\*\* É de suma importância que a região da lente (proteção) sobre o LED não seja coberta, obstruindo a passagem de luz e que tenha uma limpeza periódica, evitando assim um superaquecimento no LED e garantindo vida útil.

Imagens deste descritivo meramente ilustrativas | Medidas aproximadas | O fabricante reserva-se o direito de realizar modificações nos produtos deste descritivo em qualquer momento sem aviso prévio

Orientações IES: Consultar o fabricante  
Demais opções de ângulos consultar o fabricante  
Demais opções de cores consultar o fabricante



### CARACTERÍSTICAS TÉCNICAS

Potência Nominal	100W	100W	100W	150W	150W	150W
Modelo	ZL-6401	ZL-6400	ZL-6402	ZL-6403	ZL-6404	ZL-6405
Temperatura de Cor (CCT) (±5%)	5.000K	5.000K	5.000K	5.000K	5.000K	5.000K
Ângulo de Irradiação Luminosa	60°	90°	aberto	60°	90°	aberto
Fluxo Luminoso Efetivo (Lúmens)(±10%) *	15.000lm	15.000lm	15.000lm	21.750lm	21.750lm	21.750lm
Eficiência Luminosa (±10%) *	150lm/W	150lm/W	150lm/W	145lm/W	145lm/W	145lm/W
Fluxo Luminoso do LED (@T <sub>f</sub> =25°C) (±10%)	17.550lm	17.550lm	17.550lm	25.447lm	25.447lm	25.447lm
Corrente de Entrada (Driver) (127V / 220V)	803mA / 464mA	803mA / 464mA	803mA / 464mA	1.205mA / 696mA	1.205mA / 696mA	1.205mA / 696mA
Tensão de Alimentação (Driver)	Bivolt 100-250V ~, 50-60Hz					
Fator de Potência (FP)	>0,98					
Dimerização	0-10V					
Proteção	Sobrecorrente e Sobretensão (10kV / 10kA)					
Distorção Harmônica de Corrente (ATHD)	<10%					
Classe de Eficiência Energética	Classe A					
Classe de Isolação Elétrica **	Classe 1					
Fonte de Luz	LED COB (Chip On Board)					
Índice de Reprodução de Cor (CRI)	70					
Vida Útil do LED ***	L70 / 66.000hs					
Lente ****	Vidro Borossilicato					
Sistema de Fixação	Gancho para perfilado					
Estrutura Principal Dissipador	Alumínio Injetado					
Proteção Contra Impacto	IK 08					
Garantia	5 Anos (contra defeitos de fabricação)					
Grau de Proteção	IP 67					
Temperatura Ambiente de Operação (Ta)	-30°C a 50°C					
Peso do Produto (aproximado)	4.255kg					

\* Valores considerando temperatura de superfície do LED à 85°C conforme padrão IESNA Lm80;

\*\* Representa o nível de proteção contra choque elétrico, normatizada pela IEC61140;

\*\*\* Tempo para perda de 30% do fluxo luminoso inicial considerando temperatura de superfície do LED a 85°C reportada por procedimento de ensaio IESNA LM80-08 e limitada por extrapolação matemática conforme IESNA TM-21-11;

\*\*\*\* É de suma importância que a região da lente (proteção) sobre o LED não seja coberta, obstruindo a passagem de luz e que tenha uma limpeza periódica, evitando assim um superaquecimento no LED e garantindo vida útil.

Imagens deste descritivo meramente ilustrativas | Medidas aproximadas | O fabricante reserva-se o direito de realizar modificações nos produtos deste descritivo em qualquer momento sem aviso prévio

Orientações IES: Consultar o fabricante  
Demais opções de ângulos consultar o fabricante  
Demais opções de cores consultar o fabricante



## Dimensões das luminárias

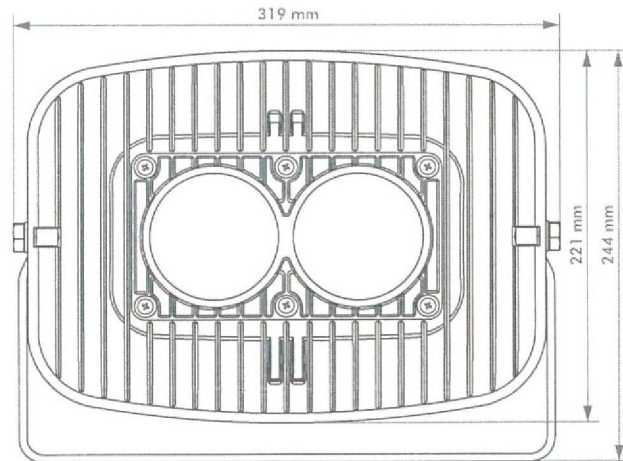
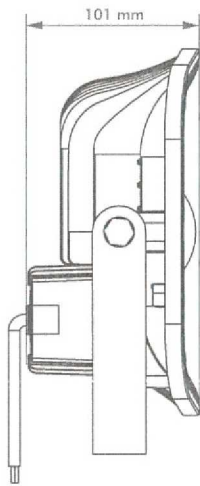

## Dimensões dos refletores Dimerizáveis e com Gancho

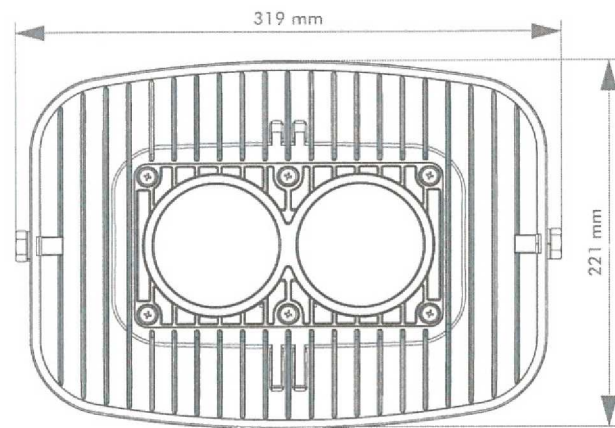
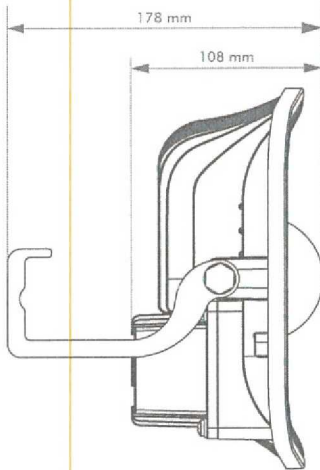

*Handwritten signature and initials in blue ink.*

## Curva Fotométrica da lente

Lente de Vidro Borossilicato  
Ângulo de irradiação luminosa 60°

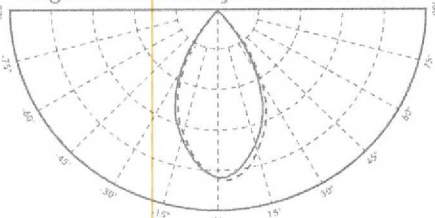

Lente de Vidro Borossilicato  
Ângulo de irradiação luminosa 90°

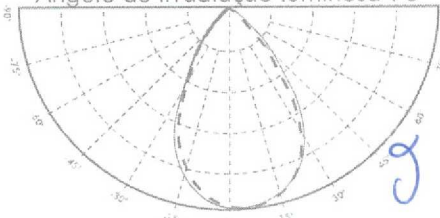

Lente de Vidro Borossilicato  
Ângulo de irradiação luminosa aberto

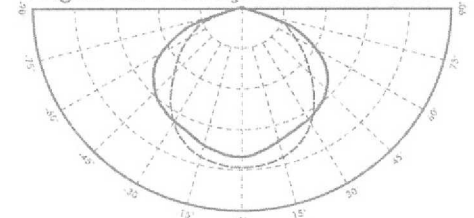



# Zagonel®

Tecnologia eficiente

000275

Linha  
**FORZA EVO** »

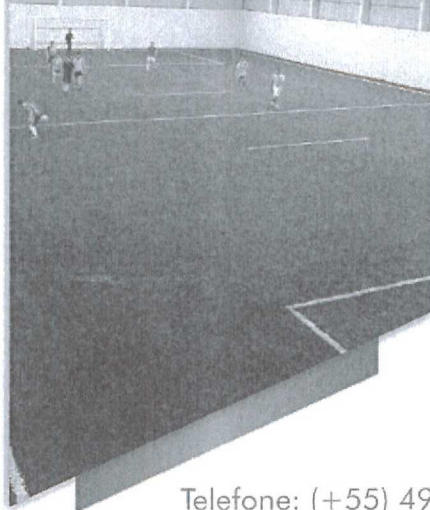
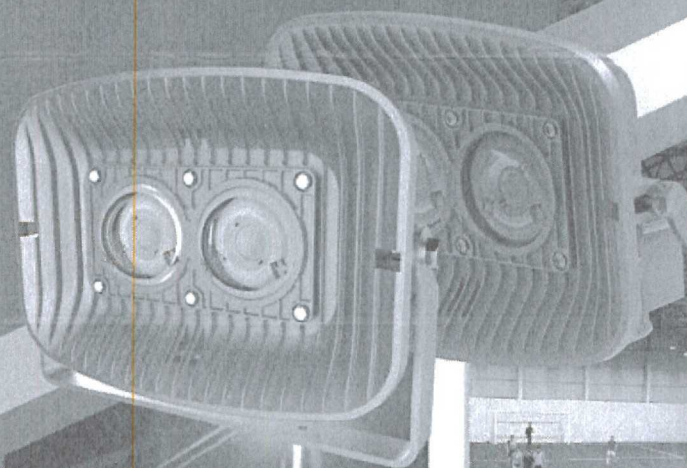

**CENTRAL DE ATENDIMENTO**

Telefone: (+55) 49 3366-6000 | (+55) 49 98827-9482

BR 282, km 576 | CEP 89.870-000 | Pinhalzinho-SC

Produzido por Eletro Zagonel LTDA

CNPJ 81.365.223/0001-54



g

*Curue*  
g

Conheça toda a linha de produtos no site  
[WWW.ZAGONEL.COM.BR](http://WWW.ZAGONEL.COM.BR)

Rev. 07 - Abr/2021





ESTADO DO PARANÁ

# Prefeitura Municipal de Três Barras do Paraná

## CAPITAL DO FEIJÃO

### RESULTADO DA CLASSIFICAÇÃO DAS PROPOSTAS, JULGAMENTO DA LICITAÇÃO MODALIDADE PREGÃO ELETRÔNICO Nº 04/2022.

A Pregoeira, devidamente constituída, em cumprimento ao disposto na legislação, torna público e comunica aos interessados na execução do objeto do Edital do Pregão Eletrônico nº 04/2022, o resultado da classificação das propostas e julgamento da licitação em epígrafe.

**Classificação em primeiro lugar no item do objeto, conforme segue:**

➤ **ELETRO LUZ COMÉRCIO DE MATERIAIS ELETRICOS LTDA - EPP - CNPJ Nº 76.072.776/0001-89**

LOTE 01 - EXCLUSIVO ME/EPP

ITEM	QTDE	UNID.	DESCRIÇÃO DOS PRODUTOS	MARCA	VALOR UNITÁRIO	VALOR TOTAL
1	19	UNID.	REFLETOR DE LED 600W, 6000K COM LENTE DE PROTEÇÃO, PARA ESTÁDIO	MLED	4.100,00	77.900,00
2	200	UNID.	BASE PARA RELÉ FOTOCÉLULA	HIDROWATS	11,55	2.310,00
3	200	UNID.	BOCAL DE PORCELANA E-27	G20	6,30	1.260,00
4	100	UNID.	BOCAL DE PORCELANA E-40	G20	13,00	1.300,00
5	60	UNID.	BRAÇO BR1 1,00M, GALVANIZADO A FOGO, PAREDE DE NO MÍNIMO 2,25MM, COM SAPATA, CONFORME NTC 813951	HIDROWATS	51,00	3.060,00
6	70	UNID.	BRAÇO BR2 3M, GALVANIZADO A FOGO, PAREDE DE NO MÍNIMO 3,00MM, COM SAPATA, CONFORME NTC 813952	HIDROWATS	470,00	32.900,00
7	300	M	CABO 16MM SEMI RIGIDO	RCM	19,75	5.925,00
8	300	M	CABO 25MM SEMI RIGIDO	RCM	31,00	9.300,00
9	400	M	CABO 35MM SEMI RIGIDO	RCM	41,90	16.760,00
10	200	M	CABO 95MM FLEXIVEL	RCM	107,80	21.560,00
11	700	M	CABO DE COBRE NU 35MM	RCM	34,95	24.465,00
12	300	M	CABO SEMI RÍGIDO 70MM	RCM	82,70	24.810,00
13	300	M	CABO SEMIRÍGIDO 50MM	RCM	59,95	17.985,00
14	30	UNID.	CAIXA CN COMPLETA COM ABRAÇADEIRAS DE AÇO GALVANIZADO	JORDAO	252,00	7.560,00
15	15	UNID.	CAIXA GNE PADRÃO COPEL COM ABRAÇADEIRAS DE AÇO GALVANIZADO	JORDAO	759,00	11.385,00
16	800	UNID.	CONECTOR PERFURANTE 10/95MM	INCESA	13,40	10.720,00
17	300	UNID.	CONECTOR PERFURANTE 120MM	INCESA	20,50	6.150,00
18	50	UNID.	CONJUNTO ISOLADOR TIPO ROLDANA DE PORCELANA ESMALTADA 72X72MM; FERRAGENS: ARMAÇÃO SECUNDARIA PESADA COM PINO E CUPILHA.	VP / FOXLUX	23,00	1.150,00
19	40	UNID.	CONTACTORA 40A 220V TRIFASICA	SIBRATEC	293,00	11.720,00
20	50	UNID.	DISJUNTOR BI 50A - NEMA	SOPRANO	93,60	4.680,00
21	50	UNID.	DISJUNTOR TRI 100A - DIN	SOPRANO	140,00	7.000,00
22	30	UNID.	DISJUNTOR TRI 125A - DIN	SOPRANO	270,55	8.116,50
23	30	UNID.	DISJUNTOR TRI 200A - DIN	SOPRANO	424,00	12.720,00
24	3000	M	FIO 10MM RIGIDO	RCM	11,20	33.600,00
25	3000	M	FIO 2,5MM FLEXIVEL	RCM	2,62	7.860,00
26	3000	M	FIO 4MM FLEXIVEL	RCM	4,30	12.900,00
27	3000	M	FIO 6MM FLEXIVEL	RCM	6,50	19.500,00
28	300	UNID.	FITA ISOLANTE 20MX18MM	TRAMONTINA	7,00	2.100,00
29	400	UNID.	GRAMPO HASTE TERRA PADRÃO COPEL	INCESA	12,50	5.000,00
30	400	UNID.	HASTE DE COBRE 5/8 X 2,40M	INCESA	55,00	22.000,00
31	300	UNID.	LÂMPADA A VAPOR DE SÓDIO, POTÊNCIA NOMINAL DE 250W/220V, ALTA PRESSÃO, BASE E-40,	GOODLUX	56,90	17.070,00





ESTADO DO PARANÁ

Prefeitura Municipal de Três Barras do Paraná

000277

CAPITAL DO FEIJÃO

			FORMATO TUBULAR, FLUXO LUMINOSO 33.000 LM, EFICIÊNCIA LUMINOSA 132,0 LM/W, COM VIDA MEDIANA DE 32.000 HORAS.			
32	100	UNID.	LÂMPADA A VAPOR DE SÓDIO, POTÊNCIA NOMINAL DE 400W/220V, ALTA PRESSÃO, BASE E-40, FORMATO TUBULAR, FLUXO LUMINOSO 56.800 LM, EFICIÊNCIA LUMINOSA 142 LM/W, COM VIDA MEDIANA DE 32.000 HORAS.	GOODLUX	69,80	6.980,00
33	200	UNID.	LÂMPADA A VAPOR METÁLICO, POTÊNCIA NOMINAL DE 250W/220V, BASE E-40, COM TUBO DE DESCARGA CERÂMICO, COM BULBO TUBULAR CLARO COM DIÂMETRO DE 48MM, COMPRIMENTO DA LÂMPADA DE 251MM, POSIÇÃO DE OPERAÇÃO UNIVERSAL, FLUXO LUMINOSO MÍNIMO DE 25.730 LM, EFICIÊNCIA LUMINOSA DE 94 LM/W, IRC DE 80, TEMPERATURA DE COR DE 4200K +/- 200K, VIDA MEDIANA DE 24.000 HORAS.	GOODLUX	71,95	14.390,00
34	100	UNID.	LÂMPADA A VAPOR METÁLICO, POTÊNCIA NOMINAL DE 400W/220V, BASE E-40, COM TUBO DE DESCARGA CERÂMICO, COM BULBO TUBULAR CLARO COM DIÂMETRO DE 59MM, COMPRIMENTO DA LÂMPADA DE 270MM, POSIÇÃO DE OPERAÇÃO UNIVERSAL, FLUXO LUMINOSO MÍNIMO DE 41.600 LM, EFICIÊNCIA LUMINOSA DE 101 LM/W, IRC DE 80, TEMPERATURA DE COR DE 3000K +/- 200K, VIDA MEDIANA DE 20.000 HORAS.	GOODLUX	79,90	7.990,00
35	100	UNID.	LUMINÁRIA LM 1 - LUMINÁRIA FECHADA PARA USO EM SISTEMAS DE ILUMINAÇÃO DE VIAS PÚBLICAS, CORPO ÓPTICO/REFLETOR EM CHAPA DE ALUMÍNIO REPUXADO, POLIDO POR SISTEMA DE ABRILHANTAMENTO ELÉTROQUÍMICO ACABAMENTO ADONISADO E SELADO. MODELO PROJETADO PARA O USO COM O VAPOR DE SÓDIO DE 70W COM SOQUETE E-27 OU E-40. CORPO EM REFLETOR EM CHAPA DE ALUMÍNIO ESTAMPADO, TRATADO POR PROCESSO DE ABRILHANTAMENTO ELETROQUÍMICO, ADONISADO E COM FECHAMENTO EM POLICARBONATO. PESCOÇO EM LIGA DE ALUMÍNIO, PARA ENCAIXE DE TUBOS ATÉ 33MM. O FECHAMENTO DA LUMINÁRIA DEVE SER FEITO ATRAVÉS DE PRESILHAS DE AÇO INÓX; DEMAIS PARAFUSOS, PORCAS E ARRUELAS, EM LATÃO CADMIADO OU AÇO INÓX. A LUMINÁRIA DEVE POSSUIR FOCALIZADOR DE AJUSTE EM AÇO CARBONO A FOGO, ALUMÍNIO OU INJETADO, COM MARCAÇÕES IDENTIFICADAS QUE ATENDAM A LÂMPADA RELACIONADA NESTA ESPECIFICAÇÃO E QUE PROPORCIONEM UM MELHOR RENDIMENTO DA LUMINÁRIA COM 5º DE INCLINAÇÃO. A DOBRADIÇA DEVERÁ CONTER SISTEMA PARA A LUMINÁRIA E NÃO PODE PERMITIR QUE O REFRATOR SE DESPRENDA DA LUMINÁRIA DURANTE SEU MANUSEIO.	HIDROWATS	159,00	15.900,00
36	50	UNID.	LUMINÁRIA LM-03 LUMINÁRIA FECHADA PARA USO EM SISTEMAS DE ILUMINAÇÃO DE VIAS PÚBLICAS, RUAS SECUNDÁRIAS, CORPO ÓPTICO/REFLETOR EM CHAPA DE ALUMÍNIO 1,2MM ACABAMENTO ANODIZADO RESISTENTE A INTEMPÉRIES, MODELO PROJETADO PARA O USO COM O VAPOR DE SÓDIO DE 250W, COM SOQUETE E-40. CORPO EM REFLETOR EM CHAPA DE ALUMÍNIO	HIDROWATS	228,00	11.400,00



ESTADO DO PARANÁ

# Prefeitura Municipal de Três Barras do Paraná

## CAPITAL DO FEIJÃO

			ESTAMPADO E ESCALONADO, TRATADO POR PROCESSO DE ABRILHANTAMENTO ELETROQUÍMICO, ANODIZADO E COM FECHAMENTO EM POLICARBONATO. PESCOÇO EL LIGA DE ALUMÍNIO, PARA ENCAIXE DE TUBOS ATÉ 49. REFRACTOR EM POLICARBONATO PRISMÁTICO. SOQUETE E40. A FIXAÇÃO DA LUMINÁRIA AO BRAÇO , DEVE SER COM PARAFUSOS EM AÇO INOX. DEMAIS PARAFUSOS, PORCAS E ARRUELAS, EM LATÃO COMANDO OU AÇO INOX. A LUMINÁRIA DEVE POSSUIR FOCALIZADOR DE AJUSTE EM AÇO CARBONO A FOGO, ALUMÍNIO OU INJETADO, COM MARCAÇÕES IDENTIFICADAS QUE ATENDAM A LÂMPADA RELACIONADA NESTA ESPECIFICAÇÃO E PROPORCIONEM UM MELHOR RENDIMENTO DA LUMINÁRIA COM 5° DE INCLINAÇÃO. O FECHAMENTO DA LUMINÁRIA E NÃO PODE PERMITIR QUE O REFRACTOR SE DESPRENDA DA LUMINÁRIA DURANTE O SEU MANUSEIO.			
37	36	UNID.	LUMINÁRIA TIPO PROJETO COM TECNOLOGIA LED, CONCEITO MODULAR, PARA SER USADO EM ÁREA EXTERNA, CORPO EM ALUMÍNIO, SUPORTE DE FIXAÇÃO EM AÇO INOXIDÁVEL OU GALVANIZADO À FOGO COM AJUSTE DE INCLINAÇÃO DE 0-180°. MÓDULOS LED COM DISSIPADOR EM ALUMÍNIO, PLACA DO LED EM METAL CORE (MCPCB), LENTE DE POLICARBONATO (PE), GRAU DE PROTEÇÃO CONTRA PENETRAÇÃO DE PÓ E ÁGUA IP67, RESISTÊNCIA À IMPACTOS IK08, CONECTORES IP68 DE ENGATE RÁPIDO E SEM USO DE FERRAMENTAS. DRIVER LED DE CORRENTE CONSTANTE PROGRAMÁVEL, POTÊNCIA MÍNIMA 1500W E MÁXIMA DE 300W, TENSÃO DE OPERAÇÃO ENTRE 100 ~ 277 VAC, FREQUENCIA 50/60 HZ, FATOR DE POTÊNCIA >0,98, THD-I < 10%, DPS (DISPOSITIVO DE PROTEÇÃO CONTRA SURTO DE TENSÃO), POSSUIR GRAU DE PROTEÇÃO CONTRA PÓ E ÁGUA IP67. O PROJETO DEVE POSSUIR POTÊNCIA TOTAL MÁXIMA DE 300W +/- 5%, FLUXO LUMINOSO ÚTIL MÍNIMO DE 16.500 LM PARA 150W, 19.800 LM PARA 180W E 110 LUMMENS/WATT MÍNIMO PARA LUMINÁRIA SUPERIOR A 180W. TEMPERATURA DE COR ENTRE 4.700 ~ 6.500K, IRC >= 70, DISTRIBUIÇÃO LUMINOSA SIMÉTRICA DE 90° E TEMPERATURA DE OPERAÇÃO ENTRE -40 ~+ 50°C. VIDA ÚTIL DO CONJUNTO DE 50.000 HORAS LM70, COMPROVADO PELA LM80/TM21. GARANTIA MÍNIMA CONTRA DEFEITOS DE FABRICAÇÃO DE 05 ANOS.	ZAGONEL	1.580,00	56.880,00
38	300	UNID.	PARAFUSO ROSCA DUPLA 250MM COM ARRUELAS E DUAS PORCAS GALVANIZADO	KONESUL	31,80	9.540,00
39	200	UNID.	PARAFUSO ROSCA DUPLA 350MM COM ARRUELAS E DUAS PORCAS GALVANIZADO	KONESUL	39,00	7.800,00
40	150	UNID.	PARAFUSO ROSCA DUPLA 450MM COM ARRUELAS E DUAS PORCAS GALVANIZADO	KONESUL	42,10	6.315,00
41	20	UNID.	POSTE 200DAN 7,20M - PADRÃO COPEL	POSTEFER	801,60	16.032,00
42	10	UNID.	POSTE 300DAN 7,20M - PADRÃO COPEL	POSTEFER	1.002,00	10.020,00
43	20	UNID.	POSTE 75 DAN 7,20 - PADRÃO COPEL	POSTEFER	552,00	11.040,00
44	300	UNID.	REATOR EXTERNO PARA LÂMPADAS A VAPOR DE SÓDIO 250W/220V, GALVANIZADO A FOGO CHAPA	INBRAX	131,00	39.300,00





ESTADO DO PARANÁ

# Prefeitura Municipal de Três Barras do Paraná

## CAPITAL DO FEIJÃO

			DE AÇO MÍNIMA DE 1,20MM COM BASE PARA RELÊ, ALTO FATOR DE POTÊNCIA, NÚCLEO DE COBRE, CONTENDO CABOS EPR OU XLPE COM LUVAS PRE-ISOLADAS NAS PONTAS, PERDAS MÁXIMAS DE 24W E FATOR DE POTÊNCIA MÍNIMA DE 0,97, DEVENDO POSSUIR EM SUA LATERAL ADESIVO REFLETIVO PARA IDENTIFICAÇÃO DA POTÊNCIA DO REATOR, FUNDO BRANCO E LETRAS VERMELHAS, COM SELO PROCEL. GARANTIA MÍNIMA DE 5 ANOS.			
45	100	UNID.	REATOR EXTERNO PARA LÂMPADAS A VAPOR DE SÓDIO 400W/220V, GALVANIZADO A FOGO CHAPA DE AÇO MÍNIMA DE 1,20MM COM BASE PARA RELÊ, ALTO FATOR DE POTÊNCIA, NÚCLEO DE COBRE, CONTENDO CABOS EPR OU XLPE COM LUVAS PRÉ-ISOLADAS NAS PONTAS, PERDAS MÁXIMAS DE 32W E FATOR DE POTÊNCIA MÍNIMA DE 0,98, DEVENDO POSSUIR EM SUA LATERAL ADESIVO REFLETIVO PARA IDENTIFICAÇÃO DA POTÊNCIA DO REATOR, FUNDO BRANCO E LETRAS VERMELHAS, COM SELO PROCEL. GARANTIA MÍNIMA DE 5 ANOS.	INBRAX	155,00	15.500,00
46	300	UNID.	REATOR EXTERNO PARA LÂMPADAS A VAPOR DE SÓDIO 70W/220V, GALVANIZADO A FOGO CHAPA DE AÇO MÍNIMA DE 1,20MM COM BASE PARA RELÊ, ALTO FATOR DE POTÊNCIA, NÚCLEO DE COBRE, CONTENDO CABOS EPR OU XLPE COM LUVAS PRE-ISOLADAS NAS PONTAS, PERDAS MÁXIMAS DE 12W E FATOR DE POTÊNCIA MÍNIMA DE 0,95, DEVENDO POSSUIR EM SUA LATERAL ADESIVO REFLETIVO PARA IDENTIFICAÇÃO DA POTÊNCIA DO REATOR, FUNDO BRANCO E LETRAS VERMELHAS, COM SELO PROCEL. GARANTIA MÍNIMA DE 5 ANOS.	INBRAX	79,53	23.859,00
47	500	UNID.	RELÊ FOTOELÉTRICO MAGNÉTICO USO EM CORRENTES ALTERNADAS INTERCAMBIÁVEL DE 220V, COM SISTEMA DE OPERAÇÃO QUE ACENDE E APAGA LÂMPADAS EM FUNÇÃO DA VARIAÇÃO DA ILUMINÂNCIA, CORPO EM POLIPROPILENO ESTABILIZADO CONTRA RAIOS ULTRAVIOLETAS PARA SUPORTAR INTEMPÉRIES, PINAGEM DE CONTATO EM LATÃO ESTANHADO PRESO AO CORPO POR SISTEMA DE REBITAGEM, COM CONTATOS DE CARGA TIPO LN QUE ACIONAM A CARGA A NOITE, CÉLULA FOTOELÉTRICA TIPO CDS COM ENCAPSULAMENTO BLINDADO DE RESPOSTA INSTANTÂNEA MONTADO NA POSIÇÃO LATERAL, FREQUÊNCIA DE 60HZ, CORRENTE MÁXIMA DE 10ª, POTÊNCIA DE 1000W EM CARGA RESISTIVA E 1800VA 220V EM CARGA INDUTIVA, FAIXA DE OPERAÇÃO DE 5 A 20 LUX PARA LIGAR E NO MÁXIMO DE 40 LUX PARA DESLIGAR, DE ACORDO COM A ABNT NBR 5123/2016, TEMPERATURA DE TRABALHO DE -5°C A + 50°C.	ILUMATIC	40,00	20.000,00
48	200	UNID.	TERMINAL PRESSÃO SAPATA 120MM EM COBRE	INCESA	21,95	4.390,00
49	300	UNID.	TERMINAL PRESSÃO SAPATA 250MM EM COBRE	INCESA	20,00	6.000,00
50	200	UNID.	TERMINAL PRESSÃO SAPATA 35MM EM COBRE	INCESA	9,27	1.854,00
51	50	UNID.	TERMINAL PRESSÃO SAPATA 50MM	INCESA	10,00	500,00
52	50	UNID.	TERMINAL PRESSÃO SAPATA 70MM	INCESA	11,00	550,00



ESTADO DO PARANÁ

Prefeitura Municipal de Três Barras do Paraná

CAPITAL DO FEIJÃO

000279

53	200	UNID	LÂMPADA LINHA TUBULAR TRANSPARENTE, SÓDIO 150W, 2000K, E40.	GOODLUX	51,90	10.380,00
54	400	UnID	RELE FOTO ELETRÔNICO 220W, 1800VA	POLLUX	36,00	14.400,00
55	300	Metros	CABO PP 2X6MM	RCM	14,30	4.290,00
					TOTAL	756.076,50

Valor total estimado registrado do fornecedor R\$ 756.076,50 (Setecentos e cinquenta e seis mil setenta e seis reais e cinquenta centavos)

**Desclassificações**

➤ NÃO HOUVE

**Inabilitações**

➤ NÃO HOUVE

Três Barras do Paraná/PR, 31 de janeiro de 2022.

*Vanessa M. A. Oenning*  
VANESSA MACAGNAN ACUNHA OENNING  
Pregoeira



	5.073.053,30	5.073.053,30	5.073.053,30	5.073.053,30	5.073.053,30	5.073.053,30		
Transferências da União e de suas Entidades	2.095.848,00	2.085.832,00	2.085.832,00	2.085.832,00	2.085.832,00	2.085.832,00	25.040.000,00	25.040.000,00
	2.085.832,00	2.085.832,00	2.085.832,00	2.085.832,00	2.085.832,00	2.085.832,00		
Transfe. dos Estados, Distrito Federal e de suas Entidades	2.388.881,70	2.377.465,30	2.377.465,30	2.377.465,30	2.377.465,30	2.377.465,30	28.541.000,00	28.541.000,00
	2.377.465,30	2.377.465,30	2.377.465,30	2.377.465,30	2.377.465,30	2.377.465,30		
Transferências dos Municípios e de suas Entidades	26.784,00	26.656,00	26.656,00	26.656,00	26.656,00	26.656,00	320.000,00	320.000,00
	26.656,00	26.656,00	26.656,00	26.656,00	26.656,00	26.656,00		
Transferências de Outras Instituições Públicas	585.900,00	583.100,00	583.100,00	583.100,00	583.100,00	583.100,00	7.000.000,00	7.000.000,00
	583.100,00	583.100,00	583.100,00	583.100,00	583.100,00	583.100,00		
DEDUÇÕES (B)	-693.873,00	-690.557,00	-690.557,00	-690.557,00	-690.557,00	-690.557,00	-8.290.000,00	-8.290.000,00
	-690.557,00	-690.557,00	-690.557,00	-690.557,00	-690.557,00	-690.557,00		
RECEITAS CAPITAL (D)	210.087,00	209.083,00	209.083,00	209.083,00	209.083,00	209.083,00	2.510.000,00	2.510.000,00
	209.083,00	209.083,00	209.083,00	209.083,00	209.083,00	209.083,00		
RECEITA TOTAL (A-B+D)	5.021.999,23	4.998.000,07	4.998.000,07	4.998.000,07	4.998.000,07	4.998.000,07	60.000.000,00	60.000.000,00
	4.998.000,07	4.998.000,07	4.998.000,07	4.998.000,07	4.998.000,07	4.998.000,07		

Três Barras do Paraná, 31 de janeiro de 2022

**GERSO FRANCISCO GUSSO**  
Prefeito Municipal

Prefeitura Municipal de Três Barras do Paraná - PR								
Cronograma de Execução Mensal de Desembolso								
Artigo 8º da LC n.º 101/2000 (LRF)								
Exercício de 2022								
Anexo II - Decreto nº 4.765/22								
DESPESAS	Cronograma de Execução Mensal de Desembolso - Fixação Inicial						Total Cronograma Desembolso	Fixação Inicial
	Janeiro	Fevereiro	Março	Abril	Maió	Junho		
	Julho	Agosto	Setembro	Outubro	Novembro	Dezembro		
Unidade Gestora: 0 - PREFEITURA MUNICIPAL								
Despesas Correntes	2.904.055,00	3.432.065,00	4.488.085,00	4.488.085,00	4.488.085,00	4.488.085,00	52.801.000,00	52.801.000,00
	4.488.085,00	4.488.085,00	4.488.085,00	4.488.085,00	4.488.085,00	4.224.080,00	6.336.120,00	
PESSOAL E ENCARGOS SOCIAIS	1.599.262,50	1.890.037,50	2.471.587,50	2.471.587,50	2.471.587,50	2.471.587,50	29.077.500,00	29.077.500,00
	2.471.587,50	2.471.587,50	2.471.587,50	2.471.587,50	2.326.200,00	3.489.300,00		
JUROS E ENCARGOS DADÍVIDA	46.915,00	55.445,00	72.505,00	72.505,00	72.505,00	72.505,00	853.000,00	853.000,00
	72.505,00	72.505,00	72.505,00	72.505,00	68.240,00	102.360,00		
OUTRAS DESPESAS CORRENTES	1.257.877,50	1.486.582,50	1.943.992,50	1.943.992,50	1.943.992,50	1.943.992,50	22.870.500,00	22.870.500,00
	1.943.992,50	1.943.992,50	1.943.992,50	1.943.992,50	1.829.640,00	2.744.460,00		
Despesas de Capital	268.400,00	317.200,00	414.800,00	414.800,00	414.800,00	414.800,00	4.880.000,00	4.880.000,00
	414.800,00	414.800,00	414.800,00	414.800,00	390.400,00	585.600,00		
INVESTIMENTOS	147.125,00	173.875,00	227.375,00	227.375,00	227.375,00	227.375,00	2.675.000,00	2.675.000,00
	227.375,00	227.375,00	227.375,00	227.375,00	214.000,00	321.000,00		
AMORTIZAÇÃO DADÍVIDA	121.275,00	143.325,00	187.425,00	187.425,00	187.425,00	187.425,00	2.205.000,00	2.205.000,00
	187.425,00	187.425,00	187.425,00	187.425,00	176.400,00	264.600,00		
RESERVA DE CONTINGÊNCIA	16.500,00	19.500,00	25.500,00	25.500,00	25.500,00	25.500,00	300.000,00	300.000,00
	25.500,00	25.500,00	25.500,00	25.500,00	24.000,00	36.000,00		
Total da Unidade Gestora 0	3.188.955,00	3.768.765,00	4.928.385,00	4.928.385,00	4.928.385,00	4.928.385,00	57.981.000,00	57.981.000,00
	4.928.385,00	4.928.385,00	4.928.385,00	4.928.385,00	4.638.480,00	6.957.720,00		
Interferência Financeira Câmara-Egressos	168.250,00	168.250,00	168.250,00	168.250,00	168.250,00	168.250,00		2.019.000,00
	168.250,00	168.250,00	168.250,00	168.250,00	168.250,00	168.250,00		
TOTAL GERAL	3.357.205,00	3.937.015,00	5.096.635,00	5.096.635,00	5.096.635,00	5.096.635,00	60.000.000,00	60.000.000,00
	5.096.635,00	5.096.635,00	5.096.635,00	5.096.635,00	4.806.730,00	7.125.970,00		

Três Barras do Paraná, 31 de janeiro de 2022

**GERSO FRANCISCO GUSSO**  
Prefeito Municipal

Publicado por:  
Karine Fernanda Skorupa  
Código Identificador: B30E2219

**MUNICÍPIO DE TRÊS BARRAS DO PARANÁ**  
**RESULTADO DA CLASSIFICAÇÃO DAS PROPOSTAS, JULGAMENTO DA LICITAÇÃO MODALIDADE PREGÃO ELETRÔNICO**  
**Nº 04/2022**

A Pregoeira, devidamente constituída, em cumprimento ao disposto na legislação, torna público e comunica aos interessados na execução do objeto do Edital do Pregão Eletrônico nº 04/2022, o resultado da classificação das propostas e julgamento da licitação em epígrafe.

**Classificação em primeiro lugar no item do objeto, conforme segue:**

**ELETRÔ LUMINOSIDADE DE MATERIAIS ELÉTRICOS LTDA - EPP - CNPJ Nº 76.072.776/0001-89**

**LOTE 01 - EXCLUSIVO ME/EPP**

ITEM	QTDE	UNID.	DESCRIÇÃO DOS PRODUTOS	MARCA	VALOR UNITÁRIO	VALOR TOTAL
1	19	UNID.	REFLETOR DE LED 600W, 6000K COM LENTE DE PROTEÇÃO, PARA ESTÁDIO	MLED	4.100,00	77.900,00
2	200	UNID.	BASE PARA RELÉ FOTOCÉLULA	HIDROWATS	11,55	2.310,00
3	200	UNID.	BOCAL DE PORCELANA E-27	G20	6,30	1.260,00
4	100	UNID.	BOCAL DE PORCELANA E-40	G20	13,00	1.300,00
5	60	UNID.	BRAÇO BRI 1,00M, GALVANIZADO A FOGO, PAREDE DE NO MÍNIMO 2,25MM, COM SAPATA, CONFORME NTC 813951	HIDROWATS	51,00	3.060,00



6	70	UNID.	BRAÇO BR2 3M, GALVANIZADO A FOGO, PAREDE DE NO MÍNIMO 3,00MM, COM SAPATA, CONFORME NTC 813952	HIDROWATS	470,00	32.900,00
7	300	M	CABO 16MM SEMI RIGIDO	RCM	19,75	5.925,00
8	300	M	CABO 25MM SEMI RIGIDO	RCM	31,00	9.300,00
9	400	M	CABO 35MM SEMI RIGIDO	RCM	41,90	16.760,00
10	200	M	CABO 95MM FLEXIVEL	RCM	107,80	21.560,00
11	700	M	CABO DE COBRE NU 35MM	RCM	34,95	24.465,00
12	300	M	CABO SEMI RIGIDO 70MM	RCM	82,70	24.810,00
13	300	M	CABO SEMIRIGIDO 50MM	RCM	59,95	17.985,00
14	30	UNID.	CAIXA CN COMPLETA COM ABRAÇADEIRAS DE AÇO GALVANIZADO	JORDAO	252,00	7.560,00
15	15	UNID.	CAIXA GNE PADRÃO COPEL COM ABRAÇADEIRAS DE AÇO GALVANIZADO	JORDAO	759,00	11.385,00
16	800	UNID.	CONECTOR PERFURANTE 10/95MM	INCESA	13,40	10.720,00
17	300	UNID.	CONECTOR PERFURANTE 120MM	INCESA	20,50	6.150,00
18	50	UNID.	CONJUNTO ISOLADOR TIPO ROLDANA DE PORCELANA ESMALTADA 72X72MM; FERRAGENS: ARMAÇÃO SECUNDARIA PESADA COM PINO E CUPILHA.	VP / FOXLUX	23,00	1.150,00
19	40	UNID.	CONTACTORA 40A 220V TRIFASICA	SIBRATEC	293,00	11.720,00
20	50	UNID.	DISJUNTOR BI 50A - NEMA	SOPRANO	93,60	4.680,00
21	50	UNID.	DISJUNTOR TRI 100A - DIN	SOPRANO	140,00	7.000,00
22	30	UNID.	DISJUNTOR TRI 125A - DIN	SOPRANO	270,55	8.116,50
23	30	UNID.	DISJUNTOR TRI 200A - DIN	SOPRANO	424,00	12.720,00
24	3000	M	FIO 10MM RIGIDO	RCM	11,20	33.600,00
25	3000	M	FIO 2,5MM FLEXIVEL	RCM	2,62	7.860,00
26	3000	M	FIO 4MM FLEXIVEL	RCM	4,30	12.900,00
27	3000	M	FIO 6MM FLEXIVEL	RCM	6,50	19.500,00
28	300	UNID.	FITA ISOLANTE 20MX18MM	TRAMONTINA	7,00	2.100,00
29	400	UNID.	GRAMPO HASTE TERRA PADRÃO COPEL	INCESA	12,50	5.000,00
30	400	UNID.	HASTE DE COBRE 5/8 X 2,40M	INCESA	55,00	22.000,00
31	300	UNID.	LÂMPADA A VAPOR DE SÓDIO, POTÊNCIA NOMINAL DE 250W/220V, ALTA PRESSÃO, BASE E-40, FORMATO TUBULAR, FLUXO LUMINOSO 33.000 LM, EFICIÊNCIA LUMINOSA 132,0 LM/W, COM VIDA MEDIANA DE 32.000 HORAS.	GOODLUX	56,90	17.070,00
32	100	UNID.	LÂMPADA A VAPOR DE SÓDIO, POTÊNCIA NOMINAL DE 400W/220V, ALTA PRESSÃO, BASE E-40, FORMATO TUBULAR, FLUXO LUMINOSO 56.800 LM, EFICIÊNCIA LUMINOSA 142 LM/W, COM VIDA MEDIANA DE 32.000 HORAS.	GOODLUX	69,80	6.980,00
33	200	UNID.	LÂMPADA A VAPOR METÁLICO, POTÊNCIA NOMINAL DE 250W/220V, BASE E-40, COM TUBO DE DESCARGA CERÂMICO, COM BULBO TUBULAR CLARO COM DIÂMETRO DE 48MM, COMPRIMENTO DA LÂMPADA DE 251MM, POSIÇÃO DE OPERAÇÃO UNIVERSAL, FLUXO LUMINOSO MÍNIMO DE 25.730 LM, EFICIÊNCIA LUMINOSA DE 94 LM/W, IRC DE 80, TEMPERATURA DE COR DE 4200K +/- 200K, VIDA MEDIANA DE 24.000 HORAS.	GOODLUX	71,95	14.390,00
34	100	UNID.	LÂMPADA A VAPOR METÁLICO, POTÊNCIA NOMINAL DE 400W/220V, BASE E-40, COM TUBO DE DESCARGA CERÂMICO, COM BULBO TUBULAR CLARO COM DIÂMETRO DE 59MM, COMPRIMENTO DA LÂMPADA DE 270MM, POSIÇÃO DE OPERAÇÃO UNIVERSAL, FLUXO LUMINOSO MÍNIMO DE 41.600 LM, EFICIÊNCIA LUMINOSA DE 101 LM/W, IRC DE 80, TEMPERATURA DE COR DE 3000K +/- 200K, VIDA MEDIANA DE 20.000 HORAS.	GOODLUX	79,90	7.990,00
35	100	UNID.	LUMINÁRIA LM 1 - LUMINÁRIA FECHADA PARA USO EM SISTEMAS DE ILUMINAÇÃO DE VIAS PÚBLICAS, CORPO ÓPTICO/REFLETOR EM CHAPA DE ALUMÍNIO REPUXADO, POLIDO POR SISTEMA DE ABRILHANTAMENTO ELÉTROQUÍMICO ACABAMENTO ADONISADO E SELADO. MODELO PROJETADO PARA O USO COM O VAPOR DE SÓDIO DE 70W COM SOQUETE E-27 OU E-40. CORPO EM REFLETOR EM CHAPA DE ALUMÍNIO ESTAMPADO, TRATADO POR PROCESSO DE ABRILHANTAMENTO ELETROQUÍMICO, ADONISADO E COM FECHAMENTO EM POLICARBONATO. PESCOÇO EM LIGA DE ALUMÍNIO, PARA ENCAIXE DE TUBOS ATÉ 33MM. O FECHAMENTO DA LUMINÁRIA DEVE SER FEITO ATRAVÉS DE PRESILHAS DE AÇO INÓX; DEMAIS PARAFUSOS, PORCAS E ARRUELAS, EM LATÃO CADMIADO OU AÇO INÓX. A LUMINÁRIA DEVE POSSUIR FOCALIZADOR DE AJUSTE EM AÇO CARBONO A FOGO, ALUMÍNIO OU INJETADO, COM MARCAÇÕES IDENTIFICADAS QUE ATENDAM A LÂMPADA RELACIONADA NESTA ESPECIFICAÇÃO E QUE PROPORCIONEM UM MELHOR RENDIMENTO DA LUMINÁRIA COM 5° DE INCLINAÇÃO. A DOBRADIÇA DEVERÁ CONTER SISTEMA PARA A LUMINÁRIA E NÃO PODE PERMITIR QUE O REFRACTOR SE DESPRENDA DA LUMINÁRIA DURANTE SEU MANUSEIO.	HIDROWATS	159,00	15.900,00
36	50	UNID.	LUMINÁRIA LM-03 LUMINÁRIA FECHADA PARA USO EM SISTEMAS DE ILUMINAÇÃO DE VIAS PÚBLICAS, RUAS SECUNDÁRIAS, CORPO ÓPTICO/REFLETOR EM CHAPA DE ALUMÍNIO 1,2MM ACABAMENTO ANODIZADO RESISTENTE A INTEMPÉRIAS, MODELO PROJETADO PARA O USO COM O VAPOR DE SÓDIO DE 250W, COM SOQUETE E-40. CORPO EM REFLETOR EM CHAPA DE ALUMÍNIO ESTAMPADO E ESCALONADO, TRATADO POR PROCESSO DE ABRILHANTAMENTO ELETROQUÍMICO, ANODIZADO E COM FECHAMENTO EM POLICARBONATO. PESCOÇO EM LIGA DE ALUMÍNIO, PARA ENCAIXE DE TUBOS ATÉ E-49. REFRACTOR EM POLICARBONATO PRISMÁTICO. SOQUETE E40. A FIXAÇÃO DA LUMINÁRIA AO BRAÇO, DEVE SER COM PARAFUSOS EM AÇO INOX. DEMAIS PARAFUSOS, PORCAS E ARRUELAS, EM LATÃO COMANDO OU AÇO INOX. A LUMINÁRIA DEVE POSSUIR FOCALIZADOR DE AJUSTE EM AÇO CARBONO A FOGO, ALUMÍNIO OU INJETADO, COM MARCAÇÕES IDENTIFICADAS QUE ATENDAM A LÂMPADA RELACIONADA NESTA ESPECIFICAÇÃO E PROPORCIONEM UM MELHOR RENDIMENTO DA LUMINÁRIA COM 5° DE INCLINAÇÃO. O FECHAMENTO DA LUMINÁRIA E NÃO PODE PERMITIR QUE O REFRACTOR SE DESPRENDA DA LUMINÁRIA DURANTE O SEU MANUSEIO.	HIDROWATS	228,00	11.400,00
37	36	UNID.	LUMINÁRIA TIPO PROJETER COM TECNOLOGIA LED, CONCEITO MODULAR, PARA SER USADO EM ÁREA EXTERNA, CORPO EM ALUMÍNIO, SUPORTE DE FIXAÇÃO EM AÇO INOXIDÁVEL OU GALVANIZADO A FOGO COM AJUSTE DE INCLINAÇÃO DE 0-180°. MÓDULOS LED COM DISSIPADOR EM ALUMÍNIO, PLACA DO LED EM METAL CORE (MCPCB), LENTE DE POLICARBONATO (PE), GRAU DE PROTEÇÃO CONTRA PENETRAÇÃO DE PÓ E ÁGUA IP67, RESISTÊNCIA A IMPACTOS IK08, CONECTORES IP68 DE ENGATE RÁPIDO E SEM USO DE FERRAMENTAS. DRIVER LED DE CORRENTE CONSTANTE PROGRAMÁVEL, POTÊNCIA MÍNIMA 1500W E MÁXIMA DE 300W, TENSÃO DE OPERAÇÃO ENTRE 100 - 277 VAC, FREQUÊNCIA 50/60 HZ, FATOR DE POTÊNCIA >0,98, THD-I < 10%, DPS (DISPOSITIVO DE PROTEÇÃO CONTRA SURTO DE TENSÃO), POSSUIR GRAU DE PROTEÇÃO CONTRA PÓ E ÁGUA IP67. O PROJETER DEVE POSSUIR POTÊNCIA TOTAL MÁXIMA DE 300W +/- 5%, FLUXO LUMINOSO ÚTIL MÍNIMO DE 16.500 LM PARA 150W, 19.800 LM PARA 180W E 110 LUMMENS/WATT MÍNIMO PARA LUMINÁRIA SUPERIOR A 180W. TEMPERATURA DE COR ENTRE 4.700 - 6.500K, IRC >= 70, DISTRIBUIÇÃO LUMINOSA SIMÉTRICA DE 90° E TEMPERATURA DE OPERAÇÃO ENTRE -40 -+ 50°C. VIDA ÚTIL DO CONJUNTO DE 50.000 HORAS LM70, COMPROVADO PELA LM80/TM21. GARANTIA MÍNIMA CONTRA DEFEITOS DE FABRICAÇÃO DE 05 ANOS.	ZAGONEL	1.580,00	56.880,00
38	300	UNID.	PARAFUSO ROSCA DUPLA 250MM COM ARRUELAS E DUAS PORCAS GALVANIZADO	KONESUL	31,80	9.540,00
39	200	UNID.	PARAFUSO ROSCA DUPLA 350MM COM ARRUELAS E DUAS PORCAS GALVANIZADO	KONESUL	39,00	7.800,00
40	150	UNID.	PARAFUSO ROSCA DUPLA 450MM COM ARRUELAS E DUAS PORCAS GALVANIZADO	KONESUL	42,10	6.315,00
41	20	UNID.	POSTE 200DAN 7,20M - PADRÃO COPEL	POSTEFER	801,60	16.032,00
42	10	UNID.	POSTE 300DAN 7,20M - PADRÃO COPEL	POSTEFER	1.002,00	10.020,00
43	20	UNID.	POSTE 75 DAN 7,20 - PADRÃO COPEL	POSTEFER	552,00	11.040,00



44	300	UNID.	REATOR EXTERNO PARA LÂMPADAS A VAPOR DE SÓDIO 250W/220V, GALVANIZADO A FOGO CHAPA DE AÇO MÍNIMA DE 1,20MM COM BASE PARA RELÊ. ALTO FATOR DE POTÊNCIA, NÚCLEO DE COBRE, CONTENDO CABOS EPR OU XLPE COM LUVAS PRE-ISOLADAS NAS PONTAS, PERDAS MÁXIMAS DE 24W E FATOR DE POTÊNCIA MÍNIMA DE 0,97, DEVENDO POSSUIR EM SUA LATERAL ADESIVO REFLETIVO PARA IDENTIFICAÇÃO DA POTÊNCIA DO REATOR, FUNDO BRANCO E LETRAS VERMELHAS, COM SELO PROCEL, GARANTIA MÍNIMA DE 5 ANOS.	INBRAX	131,00	39.300,00
45	100	UNID.	REATOR EXTERNO PARA LÂMPADAS A VAPOR DE SÓDIO 400W/220V, GALVANIZADO A FOGO CHAPA DE AÇO MÍNIMA DE 1,20MM COM BASE PARA RELÊ. ALTO FATOR DE POTÊNCIA, NÚCLEO DE COBRE, CONTENDO CABOS EPR OU XLPE COM LUVAS PRE-ISOLADAS NAS PONTAS, PERDAS MÁXIMAS DE 32W E FATOR DE POTÊNCIA MÍNIMA DE 0,98, DEVENDO POSSUIR EM SUA LATERAL ADESIVO REFLETIVO PARA IDENTIFICAÇÃO DA POTÊNCIA DO REATOR, FUNDO BRANCO E LETRAS VERMELHAS, COM SELO PROCEL, GARANTIA MÍNIMA DE 5 ANOS.	INBRAX	155,00	15.500,00
46	300	UNID.	REATOR EXTERNO PARA LÂMPADAS A VAPOR DE SÓDIO 70W/220V, GALVANIZADO A FOGO CHAPA DE AÇO MÍNIMA DE 1,20MM COM BASE PARA RELÊ. ALTO FATOR DE POTÊNCIA, NÚCLEO DE COBRE, CONTENDO CABOS EPR OU XLPE COM LUVAS PRE-ISOLADAS NAS PONTAS, PERDAS MÁXIMAS DE 12W E FATOR DE POTÊNCIA MÍNIMA DE 0,95, DEVENDO POSSUIR EM SUA LATERAL ADESIVO REFLETIVO PARA IDENTIFICAÇÃO DA POTÊNCIA DO REATOR, FUNDO BRANCO E LETRAS VERMELHAS, COM SELO PROCEL, GARANTIA MÍNIMA DE 5 ANOS.	INBRAX	79,53	23.859,00
47	500	UNID.	RELE FOTOELÉTRICO MAGNÉTICO USO EM CORRENTES ALTERNADAS INTERCAMBIÁVEL DE 220V, COM SISTEMA DE OPERAÇÃO QUE ACENDE E APAGA LÂMPADAS EM FUNÇÃO DA VARIAÇÃO DA ILUMINÂNCIA, CORPO EM POLIPROPILENO ESTABILIZADO CONTRA RAIOS ULTRAVIOLETAS PARA SUPORTAR INTEMPÉRIES, PINAGEM DE CONTATO EM LATÃO ESTANHADO PRESO AO CORPO POR SISTEMA DE REBITAGEM, COM CONTATOS DE CARGA TIPO LN QUE ACIONAM A CARGA A NOITE, CÉLULA FOTOELÉTRICA TIPO CDS COM ENCAPSULAMENTO BLINDADO DE RESPOSTA INSTANTÂNEA MONTADO NA POSIÇÃO LATERAL, FREQUÊNCIA DE 60HZ, CORRENTE MÁXIMA DE 10 <sup>3</sup> , POTÊNCIA DE 1000W EM CARGA RESISTIVA E 1800VA 220V EM CARGA INDUTIVA, FAIXA DE OPERAÇÃO DE 5 A 20 LUX PARA LIGAR E NO MÁXIMO DE 40 LUX PARA DESLIGAR, DE ACORDO COM A ABNT NBR 5123/2016, TEMPERATURA DE TRABALHO DE -5°C A + 50°C.	ILUMATIC	40,00	20.000,00
48	200	UNID.	TERMINAL PRESSÃO SAPATA 120MM EM COBRE	INCESA	21,95	4.390,00
49	300	UNID.	TERMINAL PRESSÃO SAPATA 250MM EM COBRE	INCESA	20,00	6.000,00
50	200	UNID.	TERMINAL PRESSÃO SAPATA 35MM EM COBRE	INCESA	9,27	1.854,00
51	50	UNID.	TERMINAL PRESSÃO SAPATA 50MM	INCESA	10,00	500,00
52	50	UNID.	TERMINAL PRESSÃO SAPATA 70MM	INCESA	11,00	550,00
53	200	UNID.	LÂMPADA LINHA TUBULAR TRANSPARENTE, SÓDIO 150W, 2000K, E40.	GOODLUX	51,90	10.380,00
54	400	Unid	RELE FOTO ELETRÔNICO 220W, 1800VA	POLLUX	36,00	14.400,00
55	300	Metros	CABO PP 2X6MM	RCM	14,30	4.290,00
					<b>TOTAL</b>	<b>756.076,50</b>

Valor total estimado registrado do fornecedor R\$ 756.076,50 (Setecentos e cinquenta e seis mil setenta e seis reais e cinquenta centavos)

#### Desclassificações

NÃO HOUE

#### Inabilitações

NÃO HOUE

Três Barras do Paraná/PR, 31 de janeiro de 2022.

**VANESSA MACAGNAN ACUNHA OENNING**

Pregoeira

Publicado por:  
Vanessa Macagnan  
Código Identificador: B9DE294F

### ESTADO DO PARANÁ PREFEITURA MUNICIPAL DE UNIÃO DA VITÓRIA

#### SECRETARIA MUNICIPAL DE TRÂNSITO, VIGILÂNCIA E FISCALIZAÇÃO EDITAL\_20220120\_90450

Em cumprimento ao disposto na Resolução 619/2016 do CONTRAN, notificamos que foi imposta a penalidade de MULTA em decorrência do cometimento da infração de trânsito, dispondo V. S.<sup>a</sup> oferecer recurso contra a infração junto à UVTRAN até 11/03/2022, o qual será remetido à JARI para julgamento.

Placa Veículo	Auto Infração	Data Infração	Código Infração	Valor Infração
AFX3152	116100E009133065	30/10/2021	65300	RS 195,23
ALW4445	116100E009255943	30/10/2021	60501	RS 293,47
AON7989	116100E009254826	28/10/2021	57380	RS 293,47
AON7989	116100E009254827	28/10/2021	58191	RS 880,41
AS12H90	116100E009255346	29/10/2021	61810	RS 195,23
ATD3B47	116100E009254017	30/10/2021	65300	RS 195,23
ATR2474	116100E009255760	30/10/2021	60501	RS 293,47
AVX6F80	116100E009233903	31/10/2021	60501	RS 293,47
AVX6F80	116100E009233902	31/10/2021	60501	RS 293,47
AXD6D19	116100E009255947	30/10/2021	60501	RS 293,47
AYO7C15	116100E009255948	30/10/2021	60501	RS 293,47
BBC2470	116100E009233904	31/10/2021	55411	RS 195,23
DUM3214	116100E009233901	31/10/2021	55680	RS 195,23
HDH7184	116100E009255950	31/10/2021	54521	RS 195,23
IVN9671	116100E009255944	30/10/2021	60501	RS 293,47
LZZ1600	116100E009233951	31/10/2021	54521	RS 195,23
MBC1903	279370NIC0003714	19/01/2022	50020	RS 195,23
MEA7078	116100E009233952	31/10/2021	54521	RS 195,23



ESTADO DO PARANÁ

Prefeitura Municipal de Três Barras do Paraná

CAPITAL DO FEIJÃO

## PROCURADORIA JURÍDICA

**Objeto:** PARECER

**Repartição:** Administração e Planejamento e demais secretarias

**A espécie:** Pregão Eletrônico nº 004/2022.

**Modo de Julgamento:** Menor Preço Unitário

**Prazo:** 12 meses

**Valor Máximo:** R\$ 768.793,30 (setecentos e sessenta e oito mil e setecentos e noventa e três reais e trinta centavos)

**Forma de Pagamento:** em até 30 dias conforme entrega de materiais

**Os fatos:**

Trata-se de registro de preços para futura e eventual aquisição de materiais elétricos e eletrônicos para uso na manutenção elétrica na rede de iluminação pública e nos bens de domínio público do Município de Três Barras do Paraná, através de concorrência pelo Pregão Presencial.

No momento da abertura das propostas, apenas e tao somente 01 (uma) única empresa apresentou suas ofertas, a empresa **Eletro Luz Comercio de Materiais Elétricos Ltda.** CNPJ nº **76.072.776/0001-89**, foi declarada vencedora em todos os itens, com valor de R\$ 756.076,50 (setecentos e cinquenta e seis mil setenta e seis reais e cinquenta centavos), não houve desclassificação nem inabilitação.

**Dos Documentos**

Foram anexadas a este caderno a documentação constante do edital.

**Do Direito**

O objeto do Pregão registro de preços para futura e eventual aquisição de materiais elétricos e eletrônicos para uso na manutenção elétrica na rede de iluminação pública e nos bens de domínio público do Município de Três Barras do Paraná, encontra lastro jurídico na Lei 10.520/2002, combinado com a Lei 8666/93, e suas posteriores modificações.

**Do Parecer**

O pregão é a modalidade escolhida no processo licitatório.

No que tange ao mérito deste parecer, o procedimento licitatório está em ordem, não havendo ressalvas a se atestar, com exceção de haver uma única participante, até poderia se ter mais, já que empresas de outras cidades poderiam ter participado.

Assim, a participante do certame licitatório trouxe ao bojo dos autos a documentação exigida, atendendo dispositivo legal.

Em consulta certidão Negativa de Pendências ao sitio <http://solucoes.receita.fazenda.gov.br/Servicos/certidaointernet/PJ/Consultar/RelacaoCertida> o a vencedora **Eletro Luz Comercio de Materiais Elétricos Ltda.** CNPJ nº **76.072.776/0001-89**, consta certidão positiva com efeitos de negativa, conforme se verificou em 02/02/2022, Código de controle desta certidão: 31A4.404B.9CB7.E13F.

Ante o exposto, opina-se pela homologação da licitação tipo Pregão Presencial, e a contratação da empresa vencedora do objeto do respectivo processo licitatório. S.M.J., Se assim entender Vossa Senhoria o Prefeito Municipal. Todavia, ao se lavrar contrato com a empresa





ESTADO DO PARANÁ

Prefeitura Municipal de Três Barras do Paraná

CAPITAL DO FEIJÃO

alima, sejam designados fiscal(is) para acompanhar(em) a execução do mesmo, bem como ciência dos mesmos, já que não constam nomes destes junto ao termo de referência.

Três Barras do Paraná, 02 de fevereiro de 2022.

Marcos A. Fernandes - OAB/PR 21.238



*Prefeitura Municipal de Três Barras do Paraná*  
ESTADO DO PARANÁ

**TERMO DE HOMOLOGAÇÃO E ADJUDICAÇÃO**

PROCESSO ADMINISTRATIVO Nº 05/2022  
PREGÃO ELETRÔNICO Nº 04/2022

Analisando os procedimentos do Pregoeiro e Equipe de Apoio, bem como pareceres jurídicos nos autos do processo licitatório modalidade PREGÃO, forma ELETRONICO, nº 04/2022, objetivando o REGISTRO DE PREÇO PARA FUTURA E EVENTUAL AQUISIÇÃO DE MATERIAIS ELÉTRICOS E ELETRÔNICOS PARA USO NA MANUTENÇÃO ELÉTRICA DA REDE DE ILUMINAÇÃO PÚBLICA E NOS BENS DE DOMÍNIO PÚBLICO DE TRÊS BARRAS DO PARANÁ, o qual transcorreu dentro dos preceitos da Lei Federal nº 10.520/2002, subsidiada pela Lei federal nº 8.666/93, **HOMOLOGO** o julgamento da mesma, **ADJUDICANDO** os itens à empresa vencedora: **ELETRO LUZ COMÉRCIO DE MATERIAIS ELETRICOS LTDA - EPP - CNPJ Nº 76.072.776/0001-89**, a partir desta data, conforme RESULTADO DA CLASSIFICAÇÃO DAS PROPOSTAS, HABILITAÇÃO E JULGAMENTO apenso ao processo.

Ficam as adjudicatárias CONVOCADAS a assinar a ata de registro de preços no prazo de 05 dias, a partir da publicação deste Termo, sob pena de decair o direito a contratação, sem prejuízo às sanções previstas no artigo 81 da Lei 8.666/93.

Três Barras do Paraná/PR, 03 de fevereiro de 2022.

  
**GERSO FRANCISCO GUSSO**  
Prefeito Municipal



**Publicado por:**  
Sergio Fernandes  
**Código Identificador:**174A3495

**MUNICÍPIO DE TRÊS BARRAS DO PARANÁ  
TERMO DE HOMOLOGAÇÃO E ADJUDICAÇÃO**

PROCESSO ADMINISTRATIVO Nº 05/2022

**PREGÃO ELETRÔNICO Nº 04/2022**

Analisando os procedimentos do Pregoeiro e Equipe de Apoio, bem como pareceres jurídicos nos autos do processo licitatório modalidade PREGÃO, forma ELETRONICO, nº 04/2022, objetivando o REGISTRO DE PREÇO PARA FUTURA E EVENTUAL AQUISIÇÃO DE MATERIAIS ELÉTRICOS E ELETRÔNICOS PARA USO NA MANUTENÇÃO ELÉTRICA DA REDE DE ILUMINAÇÃO PÚBLICA E NOS BENS DE DOMÍNIO PÚBLICO DE TRÊS BARRAS DO PARANÁ, o qual transcorreu dentro dos preceitos da Lei Federal nº 10.520/2002, subsidiada pela Lei federal nº 8.666/93, **HOMOLOGO** o julgamento da mesma, **ADJUDICANDO** os itens à empresa vencedora: **ELETRÓLUZ COMÉRCIO DE MATERIAIS ELÉTRICOS LTDA - EPP - CNPJ Nº 76.072.776/0001-89**, a partir desta data, conforme RESULTADO DA CLASSIFICAÇÃO DAS PROPOSTAS, HABILITAÇÃO E JULGAMENTO apenso ao processo.

Ficam as adjudicatárias CONVOCADAS a assinar a ata de registro de preços no prazo de 05 dias, a partir da publicação deste Termo, sob pena de decair o direito a contratação, sem prejuízo às sanções previstas no artigo 81 da Lei 8.666/93.

Três Barras do Paraná/PR, 03 de fevereiro de 2022.

**GERSO FRANCISCO GUSSO**  
Prefeito Municipal

**Publicado por:**  
Viviane Rodrigues  
**Código Identificador:**6B7DB5C2

**MUNICÍPIO DE TRÊS BARRAS DO PARANÁ  
TERMO DE HOMOLOGAÇÃO E ADJUDICAÇÃO**

PROCESSO ADMINISTRATIVO Nº 06/2022

**PREGÃO PRESENCIAL Nº 03/2022**

Analisando os procedimentos do Pregoeiro e Equipe de Apoio, bem como pareceres jurídicos nos autos do processo licitatório modalidade PREGÃO, forma PRESENCIAL, nº 03/2022, objetivando o REGISTRO DE PREÇO PARA FUTURA AQUISIÇÃO DE MADEIRA DE EUCALIPTO, DEVIDAMENTE SERRADA (TÁBUAS, CAIBROS, PRANCHAS, VIGAS E TORAS DE EUCALIPTO), DESTINADA PARA USO NA SECRETARIA MUNICIPAL DE OBRAS, VIAÇÃO E SERVIÇOS URBANOS, o qual transcorreu dentro dos preceitos da Lei Federal nº 10.520/2002, subsidiada pela Lei federal nº 8.666/93, **HOMOLOGO** o julgamento da mesma, **ADJUDICANDO** os itens à empresa vencedora: **J N DOS SANTOS - CNPJ nº 20.920.033/0001-67**, a partir desta data, conforme RESULTADO DA CLASSIFICAÇÃO DAS PROPOSTAS, HABILITAÇÃO E JULGAMENTO apenso ao processo.

Ficam as adjudicatárias CONVOCADAS a assinar a ata de registro de preços no prazo de 05 dias, a partir da publicação deste Termo, sob pena de decair o direito a contratação, sem prejuízo às sanções previstas no artigo 81 da Lei 8.666/93.

Três Barras do Paraná/PR, 03 de fevereiro de 2022.

**GERSO FRANCISCO GUSSO**  
Prefeito Municipal

**Publicado por:**  
Viviane Rodrigues  
**Código Identificador:**167A21C6

**MUNICÍPIO DE TRÊS BARRAS DO PARANÁ  
TERMO DE HOMOLOGAÇÃO E ADJUDICAÇÃO**

PROCESSO ADMINISTRATIVO Nº 10/2022

**PREGÃO PRESENCIAL Nº 07/2022**

Analisando os procedimentos do Pregoeiro e Equipe de Apoio, bem como pareceres jurídicos nos autos do processo licitatório modalidade PREGÃO, forma PRESENCIAL, nº 07/2022, objetivando o CONTRATAÇÃO DE EMPRESA PARA AQUISIÇÃO DE PORTAS, JANELAS E ACESSÓRIOS DEVIDAMENTE INSTALADOS NA ESCOLA MUNICIPAL ABELARDO LUZ, LOCALIZADO NO DISTRITO DE BARRA BONITA, o qual transcorreu dentro dos preceitos da Lei Federal nº 10.520/2002, subsidiada pela Lei federal nº 8.666/93, **HOMOLOGO** o julgamento da mesma, **ADJUDICANDO** os itens à empresa vencedora: **METALURGICA METALPI LTDA - ME - CNPJ Nº 06.720.662/0001-12**, a partir desta data, conforme RESULTADO DA CLASSIFICAÇÃO DAS PROPOSTAS, HABILITAÇÃO E JULGAMENTO apenso ao processo.

Ficam as adjudicatárias CONVOCADAS a assinar o Contrato no prazo de 05 dias, a partir da publicação deste Termo, sob pena de decair o direito a contratação, sem prejuízo às sanções previstas no artigo 81 da Lei 8.666/93.

Três Barras do Paraná/PR, 03 de fevereiro de 2022.

**GERSO FRANCISCO GUSSO**  
Prefeito Municipal

**Publicado por:**  
Viviane Rodrigues  
**Código Identificador:**447B114A

**MUNICÍPIO DE TRÊS BARRAS DO PARANÁ  
TERMO DE HOMOLOGAÇÃO E ADJUDICAÇÃO**

PROCESSO ADMINISTRATIVO Nº 02/2022

**PREGÃO ELETRÔNICO Nº 01/2022**

Analisando os procedimentos do Pregoeiro e Equipe de Apoio, bem como pareceres jurídicos nos autos do processo licitatório modalidade PREGÃO, forma ELETRÔNICO Nº 01/2022, objetivando o CONTRATAÇÃO DE EMPRESA PARA PRESTAÇÃO DE SERVIÇOS DE TRANSPORTE ESCOLAR, o qual transcorreu dentro dos preceitos da Lei Federal nº 10.520/2002, subsidiada pela Lei federal nº 8.666/93, **HOMOLOGO** o julgamento da mesma, **ADJUDICANDO** os lotes às empresas vencedoras: **CJ TRANSPORTE EIRELI - CNPJ Nº 21.365.029/0001-47; RAFAEL JUNIOR BEGNINI - ME - CNPJ Nº 29.841.149/0001-01; CLAUDINEI CASAGRANDE 03283120960 - CNPJ Nº 27.218.983/0001-93 e LDT TRANSPORTES LTDA - CNPJ Nº 44.651.311/0001-96**, a partir desta data, conforme RESULTADO DA CLASSIFICAÇÃO DAS PROPOSTAS, HABILITAÇÃO E JULGAMENTO apenso ao processo.

Ficam as adjudicatárias CONVOCADAS a assinar o Contrato de Prestação de Serviços no prazo de 05 dias, a partir da publicação deste Termo, sob pena de decair o direito a contratação, sem prejuízo às sanções previstas no artigo 81 da Lei 8.666/93.

Três Barras do Paraná/PR, 03 de fevereiro de 2022.

**GERSO FRANCISCO GUSSO**  
Prefeito Municipal

**Publicado por:**  
Viviane Rodrigues  
**Código Identificador:**441EB940

**MUNICÍPIO DE TRÊS BARRAS DO PARANÁ  
EXTRATO DO CONTRATO ADMINISTRATIVO DE  
EXECUÇÃO DE OBRA Nº 13/2022**

**OBJETO:** CONTRATAÇÃO DE EMPRESA PARA EXECUÇÃO DE OBRA DE CONSTRUÇÃO DE ABASTECEDOURO COMUNITÁRIO COM CAPACIDADE PARA 15.000 L NO DISTRITO DE BARRA BONITA.

**PARTES:** Município de Três Barras do Paraná e CONSTRUTORA DE OBRAS CONSKOVA LTDA.

**FUNDAMENTO:** Lei nº 8.666/93 demais alterações e Tomada de Preços nº 07/2021





*Prefeitura Municipal de Três Barras do Paraná*  
ESTADO DO PARANÁ

**ATA DE REGISTRO DE PREÇOS Nº 15/2022**

PROCESSO ADMINISTRATIVO Nº 05/2022.

PREGÃO ELETRÔNICO SRP Nº 04/2022.

VALIDADE: 12 meses

O MUNICÍPIO DE TRÊS BARRAS DO PARANÁ, Pessoa Jurídica de Direito Público Interno, com sede a Avenida Brasil, 245, centro, Três Barras do Paraná/PR, inscrito no Cadastro Nacional de Pessoas Jurídicas (CNPJ/MF) sob o nº 78.121.936/0001-68, neste ato representado pelo Prefeito Municipal, Sr. GERSO FRANCISCO GUSSO, brasileiro, casado, odontólogo, inscrito no CPF/MF nº 409.886.600-59 e portador da Carteira de Identidade nº 902.308.139-2, residente e domiciliado nesta cidade, no uso das atribuições que lhe confere a Lei Orgânica Municipal, considerando a homologação da licitação na modalidade PREGÃO, na forma ELETRÔNICA, para REGISTRO DE PREÇOS, nº 04/2022, nos termos do Artigo 15 da Lei Federal nº 8.666/93 e demais normas legais aplicáveis, registra os preços da empresa indicada e qualificada nesta ATA, em face da classificação da(s) proposta(s) apresentada(s) e nas quantidades cotadas, atendendo as condições previstas no Edital, sujeitando-se as partes às normas constantes da Lei Federal nº 8.666, de 21 de junho de 1993 e suas alterações, e em conformidade com as disposições a seguir:

**CLÁUSULA PRIMEIRA – DO OBJETO**

1.1. A presente Ata tem por objeto o Registro de Preços para a REGISTRO DE PREÇOS PARA FUTURA E EVENTUAL AQUISIÇÃO DE MATERIAIS ELÉTRICOS E ELETRÔNICOS PARA USO NA MANUTENÇÃO ELÉTRICA NA REDE DE ILUMINAÇÃO PÚBLICA E NOS BENS DE DOMÍNIO PÚBLICO DO MUNICÍPIO DE TRÊS BARRAS DO PARANÁ, observadas as características e demais condições definidas no Edital de Pregão Presencial nº 04/2022 e seus Anexos.

**PARÁGRAFO ÚNICO** - A quantidade de materiais a ser entregues é estimada naquela descrita no ANEXO VI – TERMO DE REFERÊNCIA, não estando o Município obrigado a retirar a totalidade e nem mesmo tão somente aquela, por se tratar de estimativa, sendo que será requerida a entrega somente da quantidade necessária para atendimento das necessidades atestadas pelas secretarias solicitantes.

**CLÁUSULA SEGUNDA – CONDIÇÕES DE FORNECIMENTO**

2.1. As empresas com o menor preço obterão apenas o direito de preferência e não de exclusividade do fornecimento dos referidos itens até o término da vigência da mesma.

**PARAGRAFO PRIMEIRO** – As condições de fornecimento dos materiais são as mesmas descritas no item 21 e demais exigências contidas no Edital do Pregão Eletrônico nº 04/2022 e seus anexos.

**PARAGRAFO SEGUNDO** – Quando a empresa não tiver condições de fornecer os materiais, será consultada outra empresa para efetuar a entrega, pelo valor registrado na sessão de registro de preço, ou valor menor; o registro de preços não obriga o município a adquirir os itens registrados, das empresas detentoras do direito de preferência, sempre que for possível poderá adquirir os mesmos de outras empresas

*Guano*  
*Guano*  
*Guano*  
*Guano*





*Prefeitura Municipal de Três Barras do Paraná*  
ESTADO DO PARANÁ

em condições mais vantajosas para a Municipalidade.

**PARAGRAFO TERCEIRO** – Quando não possuir justificativa de não entrega a convocada fica sujeita as sanções previstas na legislação vigente.

**PARAGRAFO QUARTO** – Os materiais deverão ser de boa qualidade e, quando for o caso, deverão ter sua qualidade testada e aprovada pelos órgãos de normatização e fiscalização. **Os materiais relativos a iluminação pública deverão obedecer inteiramente os requisitos mínimos exigidos pela COPEL – Companhia Paranaense de Energia Elétrica.**

**PARAGRAFO QUINTO** - Os materiais serão aceitos provisoriamente, sendo que o recebimento definitivo será feito após a verificação da qualidade dos mesmos.

**PARAGRAFO SEXTO** - A convocação dos fornecedores pelo órgão competente será formalizada e conterà o endereço e o prazo máximo em que deverão comparecer para retirar o respectivo pedido.

**PARAGRAFO SÉTIMO** - O fornecedor convocado na forma do subitem anterior que não comparecer, não retirar o pedido no prazo estipulado ou não cumprir as obrigações estabelecidas na Ata de Registro de Preços, estará sujeito às sanções previstas no Edital.

**PARAGRAFO OITAVO** - Quando comprovada uma dessas hipóteses, será indicado o próximo fornecedor a ser destinado o pedido, sem prejuízo da abertura de processo administrativo para aplicação de penalidades.

**CLÁUSULA TERCEIRA – DA CLASSIFICAÇÃO, DOS PREÇOS E QUANTITATIVOS**

**3.1.** A Empresa **ELETRO LUZ COMÉRCIO DE MATERIAIS ELÉTRICOS LTDA - EPP**, com sede na Avenida Brasil nº 6817, centro, Cascavel/PR, devidamente inscrita no CNPJ nº 76.072.776/0001-89, representada por seu representante legal devidamente constituído no Contrato Social, independente de transcrição nesta Ata, é a detentora dos direitos de preferência e não de exclusividade dos itens descritos no item 3.2 desta Cláusula.

**3.2.** Os itens, os preços registrados, as especificações do objeto, a quantidade e as demais condições ofertadas na proposta, são as que seguem:

**LOTE 01 – EXCLUSIVO ME/EPP**

ITEM	QTDE	UNID.	DESCRIÇÃO DOS PRODUTOS	MARCA	VALOR UNITÁRIO	VALOR TOTAL
1	19	UNID.	REFLETOR DE LED 600W, 6000K COM LENTE DE PROTEÇÃO, PARA ESTÁDIO	MLED	4.100,00	77.900,00
2	200	UNID.	BASE PARA RELÉ FOTOCÉLULA	HIDROWATS	11,55	2.310,00
3	200	UNID.	BOCAL DE PORCELANA E-27	G20	6,30	1.260,00
4	100	UNID.	BOCAL DE PORCELANA E-40	G20	13,00	1.300,00
5	60	UNID.	BRAÇO BR1 1,00M, GALVANIZADO A FOGO, PAREDE DE NO MÍNIMO 2,25MM, COM SAPATA, CONFORME	HIDROWATS	51,00	3.060,00

*Janissa*  $\frac{1}{2}$

*Wagner*  
*Ata*  
*A*



CAPITAL DO FÉLIX

Prefeitura Municipal de Três Barras do Paraná  
ESTADO DO PARANÁ

			NTC 813951			
6	70	UNID.	BRAÇO BR2 3M, GALVANIZADO A FOGO, PAREDE DE NO MÍNIMO 3,00MM, COM SAPATA, CONFORME NTC 813952	HIDROWATS	470,00	32.900,00
7	300	M	CABO 16MM SEMI RIGIDO	RCM	19,75	5.925,00
8	300	M	CABO 25MM SEMI RIGIDO	RCM	31,00	9.300,00
9	400	M	CABO 35MM SEMI RIGIDO	RCM	41,90	16.760,00
10	200	M	CABO 95MM FLEXIVEL	RCM	107,80	21.560,00
11	700	M	CABO DE COBRE NU 35MM	RCM	34,95	24.465,00
12	300	M	CABO SEMI RÍGIDO 70MM	RCM	82,70	24.810,00
13	300	M	CABO SEMIRÍGIDO 50MM	RCM	59,95	17.985,00
14	30	UNID.	CAIXA CN COMPLETA COM ABRAÇADEIRAS DE AÇO GALVANIZADO	JORDAO	252,00	7.560,00
15	15	UNID.	CAIXA GNE PADRÃO COPEL COM ABRAÇADEIRAS DE AÇO GALVANIZADO	JORDAO	759,00	11.385,00
16	800	UNID.	CONECTOR PERFURANTE 10/95MM	INCESA	13,40	10.720,00
17	300	UNID.	CONECTOR PERFURANTE 120MM	INCESA	20,50	6.150,00
18	50	UNID.	CONJUNTO ISOLADOR TIPO ROLDANA DE PORCELANA ESMALTADA 72X72MM; FERRAGENS: ARMAÇÃO SECUNDARIA PESADA COM PINO E CUPILHA.	VP / FOXLUX	23,00	1.150,00
19	40	UNID.	CONTACTORA 40A 220V TRIFASICA	SIBRATEC	293,00	11.720,00
20	50	UNID.	DISJUNTOR BI 50A - NEMA	SOPRANO	93,60	4.680,00
21	50	UNID.	DISJUNTOR TRI 100A - DIN	SOPRANO	140,00	7.000,00
22	30	UNID.	DISJUNTOR TRI 125A - DIN	SOPRANO	270,55	8.116,50
23	30	UNID.	DISJUNTOR TRI 200A - DIN	SOPRANO	424,00	12.720,00
24	3000	M	FIO 10MM RIGIDO	RCM	11,20	33.600,00
25	3000	M	FIO 2,5MM FLEXIVEL	RCM	2,62	7.860,00
26	3000	M	FIO 4MM FLEXIVEL	RCM	4,30	12.900,00
27	3000	M	FIO 6MM FLEXIVEL	RCM	6,50	19.500,00
28	300	UNID.	FITA ISOLANTE 20MX18MM	TRAMONTINA	7,00	2.100,00
29	400	UNID.	GRAMPO HASTE TERRA PADRÃO COPEL	INCESA	12,50	5.000,00
30	400	UNID.	HASTE DE COBRE 5/8 X 2,40M	INCESA	55,00	22.000,00
31	300	UNID.	LÂMPADA A VAPOR DE SÓDIO, POTÊNCIA NOMINAL DE 250W/220V, ALTA PRESSÃO, BASE E-40, FORMATO TUBULAR, FLUXO LUMINOSO 33.000 LM, EFICIÊNCIA LUMINOSA 132,0 LM/W, COM VIDA MEDIANA DE 32.000 HORAS.	GOODLUX	56,90	17.070,00
32	100	UNID.	LÂMPADA A VAPOR DE SÓDIO, POTÊNCIA NOMINAL DE 400W/220V, ALTA PRESSÃO, BASE E-40, FORMATO TUBULAR, FLUXO LUMINOSO 56.800 LM, EFICIÊNCIA LUMINOSA 142 LM/W, COM VIDA MEDIANA DE 32.000 HORAS.	GOODLUX	69,80	6.980,00
33	200	UNID.	LÂMPADA A VAPOR METÁLICO, POTÊNCIA NOMINAL DE	GOODLUX	71,95	14.390,00





CAPITAL DO PEIÃO

Prefeitura Municipal de Três Barras do Paraná  
ESTADO DO PARANÁ

			250W/220V, BASE E-40, COM TUBO DE DESCARGA CERÂMICO, COM BULBO TUBULAR CLARO COM DIÂMETRO DE 48MM, COMPRIMENTO DA LÂMPADA DE 251MM, POSIÇÃO DE OPERAÇÃO UNIVERSAL, FLUXO LUMINOSO MÍNIMO DE 25.730 LM, EFICIÊNCIA LUMINOSA DE 94 LM/W, IRC DE 80, TEMPERATURA DE COR DE 4200K +/- 200K, VIDA MEDIANA DE 24.000 HORAS.			
34	100	UNID.	LÂMPADA A VAPOR METÁLICO, POTÊNCIA NOMINAL DE 400W/220V, BASE E-40, COM TUBO DE DESCARGA CERÂMICO, COM BULBO TUBULAR CLARO COM DIÂMETRO DE 59MM, COMPRIMENTO DA LAMPADA DE 270MM, POSIÇÃO DE OPERAÇÃO UNIVERSAL, FLUXO LUMINOSO MÍNIMO DE 41.600 LM, EFICIÊNCIA LUMINOSA DE 101 LM/W, IRC DE 80, TEMPERATURA DE COR DE 3000K +/- 200K, VIDA MEDIANA DE 20.000 HORAS.	GOODLUX	79,90	7.990,00
35	100	UNID.	LUMINÁRIA LM 1 - LUMINÁRIA FECHADA PARA USO EM SISTEMAS DE ILUMINAÇÃO DE VIAS PÚBLICAS, CORPO ÓPTICO/REFLETOR EM CHAPA DE ALUMÍNIO REPUXADO, POLIDO POR SISTEMA DE ABRILHANTAMENTO ELÉTROQUÍMICO ACABAMENTO ADONISADO E SELADO. MODELO PROJETADO PARA O USO COM O VAPOR DE SÓDIO DE 70W COM SOQUETE E-27 OU E-40. CORPO EM REFLETOR EM CHAPA DE ALUMÍNIO ESTAMPADO, TRATADO POR PROCESSO DE ABRILHANTAMENTO ELETROQUÍMICO, ADONISADO E COM FECHAMENTO EM POLICARBONATO. PESCOÇO EM LIGA DE ALUMÍNIO, PARA ENCAIXE DE TUBOS ATÉ 33MM. O FECHAMENTO DA LUMINÁRIA DEVE SER FEITO ATRAVÉS DE PRESILHAS DE AÇO INÓX; DEMAIS PARAFUSOS, PORCAS E ARRUELAS, EM LATÃO CADMIADO OU AÇO INÓX. A LUMINÁRIA DEVE POSSUIR FOCALIZADOR DE AJUSTE EM AÇO CARBONO A FOGO, ALUMÍNIO OU INJETADO, COM MARCAÇÕES IDENTIFICADAS QUE ATENDAM A LÂMPADA RELACIONADA NESTA ESPECIFICAÇÃO E QUE	HIDROWATS	159,00	15.900,00

*Handwritten signatures and initials:*  
 (Circular stamp)  
 Jansay  
 4  
 J



CAPITAL DO FEIJÃO

Prefeitura Municipal de Três Barras do Paraná  
ESTADO DO PARANÁ

			PROPORCIONEM UM MELHOR RENDIMENTO DA LUMINÁRIA COM 5° DE INCLINAÇÃO. A DOBRADIÇA DEVERÁ CONTER SISTEMA PARA A LUMINÁRIA E NÃO PODE PERMITIR QUE O REFRATOR SE DESPRENDA DA LUMINÁRIA DURANTE SEU MANUSEIO.			
36	50	UNID.	LUMINÁRIA LM-03 LUMINÁRIA FECHADA PARA USO EM SISTEMAS DE ILUMINAÇÃO DE VIAS PÚBLICAS, RUAS SECUNDÁRIAS, CORPO ÓPTICO/REFLETOR EM CHAPA DE ALUMÍNIO 1,2MM ACABAMENTO ANODIZADO RESISTENTE A INTEMPÉRIES, MODELO PROJETADO PARA O USO COM O VAPOR DE SÓDIO DE 250W, COM SOQUETE E-40. CORPO EM REFLETOR EM CHAPA DE ALUMÍNIO ESTAMPADO E ESCALONADO, TRATADO POR PROCESSO DE ABRILHANTAMENTO ELETROQUÍMICO, ANODIZADO E COM FECHAMENTO EM POLICARBONATO. PESCOÇO EL LIGA DE ALUMÍNIO, PARA ENCAIXE DE TUBOS ATÉ Æ49. REFRATOR EM POLICARBONATO PRISMÁTICO. SOQUETE E40. A FIXAÇÃO DA LUMINÁRIA AO BRAÇO, DEVE SER COM PARAFUSOS EM AÇO INOX. DEMAIS PARAFUSOS, PORCAS E ARRUELAS, EM LATÃO COMANDO OU AÇO INOX. A LUMINÁRIA DEVE POSSUIR FOCALIZADOR DE AJUSTE EM AÇO CARBONO A FOGO, ALUMÍNIO OU INJETADO, COM MARCAÇÕES IDENTIFICADAS QUE ATENDAM A LÂMPADA RELACIONADA NESTA ESPECIFICAÇÃO E PROPORCIONEM UM MELHOR RENDIMENTO DA LUMINÁRIA COM 5° DE INCLINAÇÃO. O FECHAMENTO DA LUMINÁRIA E NÃO PODE PERMITIR QUE O REFRATOR SE DESPRENDA DA LUMINÁRIA DURANTE O SEU MANUSEIO.	HIDROWATS	228,00	11.400,00
37	36	UNID.	LUMINÁRIA TIPO PROJETO COM TECNOLOGIA LED, CONCEITO MODULAR, PARA SER USADO EM ÁREA EXTERNA, CORPO EM ALUMÍNIO, SUPORTE DE FIXAÇÃO EM AÇO INOXIDÁVEL OU GALVANIZADO À FOGO COM AJUSTE DE INCLINAÇÃO DE 0-180°. MÓDULOS LED COM	ZAGONEL	1.580,00	56.880,00

*Handwritten signatures and initials:*  
 (circled signature)  
 Jansen  
 A





CAPITAL DO FEIJÃO

Prefeitura Municipal de Três Barras do Paraná  
ESTADO DO PARANÁ

			DISSIPADOR EM ALUMÍNIO, PLACA DO LED EM METAL CORE (MCPCB), LENTE DE POLICARBONATO (PE), GRAU DE PROTEÇÃO CONTRA PENETRAÇÃO DE PÓ E ÁGUA IP67, RESISTÊNCIA À IMPACTOS IK08, CONECTORES IP68 DE ENGATE RÁPIDO E SEM USO DE FERRAMENTAS. DRIVER LED DE CORRENTE CONSTANTE PROGRAMÁVEL, POTÊNCIA MÍNIMA 1500W E MÁXIMA DE 300W, TENSÃO DE OPERAÇÃO ENTRE 100 ~ 277 VAC, FREQUENCIA 50/60 HZ, FATOR DE POTÊNCIA >0,98, THD-I < 10%, DPS (DISPOSITIVO DE PROTEÇÃO CONTRA SURTO DE TENSÃO), POSSUIR GRAU DE PROTEÇÃO CONTRA PÓ E ÁGUA IP67. O PROJETO DEVE POSSUIR POTÊNCIA TOTAL MÁXIMA DE 300W +/- 5%, FLUXO LUMINOSO ÚTIL MÍNIMO DE 16.500 LM PARA 150W, 19.800 LM PARA 180W E 110 LUMMENS/WATT MÍNIMO PARA LUMINÁRIA SUPERIOR A 180W. TEMPERATURA DE COR ENTRE 4.700 ~ 6.500K, IRC >= 70, DISTRIBUIÇÃO LUMINOSA SIMÉTRICA DE 90° E TEMPERATURA DE OPERAÇÃO ENTRE -40 ~+ 50°C. VIDA ÚTIL DO CONJUNTO DE 50.000 HORAS LM70, COMPROVADO PELA LM80/TM21. GARANTIA MÍNIMA CONTRA DEFEITOS DE FABRICAÇÃO DE 05 ANOS.			
38	300	UNID.	PARAFUSO ROSCA DUPLA 250MM COM ARRUELAS E DUAS PORCAS GALVANIZADO	KONESUL	31,80	9.540,00
39	200	UNID.	PARAFUSO ROSCA DUPLA 350MM COM ARRUELAS E DUAS PORCAS GALVANIZADO	KONESUL	39,00	7.800,00
40	150	UNID.	PARAFUSO ROSCA DUPLA 450MM COM ARRUELAS E DUAS PORCAS GALVANIZADO	KONESUL	42,10	6.315,00
41	20	UNID.	POSTE 200DAN 7,20M - PADRÃO COPEL	POSTEFER	801,60	16.032,00
42	10	UNID.	POSTE 300DAN 7,20M - PADRÃO COPEL	POSTEFER	1.002,00	10.020,00
43	20	UNID.	POSTE 75 DAN 7,20 - PADRÃO COPEL	POSTEFER	552,00	11.040,00
44	300	UNID.	REATOR EXTERNO PARA LÂMPADAS A VAPOR DE SÓDIO 250W/220V, GALVANIZADO A FOGO CHAPA DE AÇO MÍNIMA DE 1,20MM COM BASE PARA RELÊ, ALTO FATOR DE POTÊNCIA, NÚCLEO DE COBRE, CONTENDO CABOS EPR OU XLPE COM LUVAS PRE-	INBRAX	131,00	39.300,00

*Guarneri*  
*Guarneri*  
 6



CAPITAL DO FEUÃO

Prefeitura Municipal de Três Barras do Paraná  
ESTADO DO PARANÁ

			ISOLADAS NAS PONTAS, PERDAS MÁXIMAS DE 24W E FATOR DE POTÊNCIA MÍNIMA DE 0,97, DEVENDO POSSUIR EM SUA LATERAL ADESIVO REFLETIVO PARA IDENTIFICAÇÃO DA POTÊNCIA DO REATOR, FUNDO BRANCO E LETRAS VERMELHAS, COM SELO PROCEL. GARANTIA MÍNIMA DE 5 ANOS.			
45	100	UNID.	REATOR EXTERNO PARA LÂMPADAS A VAPOR DE SÓDIO 400W/220V, GALVANIZADO A FOGO CHAPA DE AÇO MÍNIMA DE 1,20MM COM BASE PARA RELÊ, ALTO FATOR DE POTÊNCIA, NÚCLEO DE COBRE, CONTENDO CABOS EPR OU XLPE COM LUVAS PRÉ-ISOLADAS NAS PONTAS, PERDAS MÁXIMAS DE 32W E FATOR DE POTÊNCIA MÍNIMA DE 0,98, DEVENDO POSSUIR EM SUA LATERAL ADESIVO REFLETIVO PARA IDENTIFICAÇÃO DA POTÊNCIA DO REATOR, FUNDO BRANCO E LETRAS VERMELHAS, COM SELO PROCEL. GARANTIA MÍNIMA DE 5 ANOS.	INBRAX	155,00	15.500,00
46	300	UNID.	REATOR EXTERNO PARA LÂMPADAS A VAPOR DE SÓDIO 70W/220V, GALVANIZADO A FOGO CHAPA DE AÇO MÍNIMA DE 1,20MM COM BASE PARA RELÊ, ALTO FATOR DE POTÊNCIA, NÚCLEO DE COBRE, CONTENDO CABOS EPR OU XLPE COM LUVAS PRÉ-ISOLADAS NAS PONTAS, PERDAS MÁXIMAS DE 12W E FATOR DE POTÊNCIA MÍNIMA DE 0,95, DEVENDO POSSUIR EM SUA LATERAL ADESIVO REFLETIVO PARA IDENTIFICAÇÃO DA POTÊNCIA DO REATOR, FUNDO BRANCO E LETRAS VERMELHAS, COM SELO PROCEL. GARANTIA MÍNIMA DE 5 ANOS.	INBRAX	79,53	23.859,00
47	500	UNID.	RELÊ FOTOELÉTRICO MAGNÉTICO USO EM CORRENTES ALTERNADAS INTERCAMBIÁVEL DE 220V, COM SISTEMA DE OPERAÇÃO QUE ACENDE E APAGA LÂMPADAS EM FUNÇÃO DA VARIAÇÃO DA ILUMINÂNCIA, CORPO EM POLIPROPILENO ESTABILIZADO CONTRA RAIOS ULTRAVIOLETAS PARA SUPORTAR INTEMPÉRIES, PINAGEM DE CONTATO EM LATÃO ESTANHADO PRESO AO CORPO POR SISTEMA DE REBITAGEM, COM CONTATOS DE CARGA TIPO LN QUE ACIONAM	ILUMATIC	40,00	20.000,00

Jansira

7

Came

A  
B  
C





CAPITAL DO FELIÃO

*Prefeitura Municipal de Três Barras do Paraná*  
ESTADO DO PARANÁ

			A CARGA A NOITE, CÉLULA FOTOELÉTRICA TIPO CDS COM ENCAPSULAMENTO BLINDADO DE RESPOSTA INSTANTÂNEA MONTADO NA POSIÇÃO LATERAL, FREQUÊNCIA DE 60HZ, CORRENTE MÁXIMA DE 10ª, POTÊNCIA DE 1000W EM CARGA RESISTIVA E 1800VA 220V EM CARGA INDUTIVA, FAIXA DE OPERAÇÃO DE 5 A 20 LUX PARA LIGAR E NO MÁXIMO DE 40 LUX PARA DESLIGAR, DE ACORDO COM A ABNT NBR 5123/2016, TEMPERATURA DE TRABALHO DE -5°C A + 50°C.			
48	200	UNID.	TERMINAL PRESSÃO SAPATA 120MM EM COBRE	INCESA	21,95	4.390,00
49	300	UNID.	TERMINAL PRESSÃO SAPATA 250MM EM COBRE	INCESA	20,00	6.000,00
50	200	UNID.	TERMINAL PRESSÃO SAPATA 35MM EM COBRE	INCESA	9,27	1.854,00
51	50	UNID.	TERMINAL PRESSÃO SAPATA 50MM	INCESA	10,00	500,00
52	50	UNID.	TERMINAL PRESSÃO SAPATA 70MM	INCESA	11,00	550,00
53	200	UNID.	LÂMPADA LINHA TUBULAR TRANSPARENTE, SÓDIO 150W, 2000K, E40.	GOODLUX	51,90	10.380,00
54	400	UNID.	RELE FOTO ELETRÔNICO 220W, 1800VA	POLLUX	36,00	14.400,00
55	300	Metros	CABO PP 2X6MM	RCM	14,30	4.290,00
					<b>TOTAL</b>	<b>756.076,50</b>

**3.2.1.** Valor total registrado para o Fornecedor: R\$ 756.076,50 (Setecentos e cinquenta e seis mil setenta e seis reais e cinquenta centavos).

#### CLÁUSULA QUARTA – DO REAJUSTE

**4.1.** Durante a vigência desta Ata de Registro de Preços, os preços registrados serão fixos e irajustáveis, exceto nas hipóteses, devidamente comprovadas, de ocorrência de situação prevista na alínea "d" do inciso II do art. 65 da Lei nº 8.666/93 ou de redução dos preços praticados no mercado.

**PARAGRAFO PRIMEIRO** - Mesmo comprovada a ocorrência de situação prevista na alínea "d" do inciso II do art. 65 da Lei nº 8.666/93, a Administração, se julgar conveniente, poderá optar por cancelar a Ata e iniciar outro processo licitatório.

**PARAGRAFO SEGUNDO** - Comprovada a redução dos preços praticados no mercado nas mesmas condições do registro, e, definido o novo preço máximo a ser pago pela Administração, o Proponente registrado será convocado pela Secretaria de Administração para alteração, por aditamento, do preço da Ata.

#### CLÁUSULA QUINTA – PENALIDADES

**5.1.** À fornecedora serão aplicadas as sanções previstas na Lei nº 8.666/93, nas

*Caro*  
*Janso*  
8



CAPITAL DO FEIJÃO

*Prefeitura Municipal de Três Barras do Paraná*  
ESTADO DO PARANÁ

seguintes situações, dentre outras:

- a) Pela recusa injustificada para a entrega dos itens ofertados, nos prazos previstos neste edital, será aplicada multa na razão de 10% (dez por cento) calculado sobre o valor total da proposta, até 05 (cinco) dias consecutivos;
- b) Pelo atraso ou demora injustificados para a entrega dos itens ofertados, além dos prazos estipulados neste edital, aplicação de multa na razão de 0,5% (meio por cento) do valor total registrado por dia de atraso ou de demora;
- c) Pela entrega em desacordo com o solicitado ou problemas na emissão da Nota Fiscal, aplica-se o disposto no parágrafo segundo desta cláusula, com prazo de até 01 (um) dia útil para a efetiva substituição dos produtos.

5.2. Nos termos do art. 7º da Lei nº 10.520, de 17/07/2002, a licitante, sem prejuízo das demais cominações legais e contratuais, poderá ficar, pelo prazo de até 60 (sessenta) meses, impedida de licitar e contratar com a Administração Pública e descredenciada do Registro Cadastral de Fornecedores do Município de Três Barras do Paraná, nos casos de:

- a) Apresentação de documentação falsa;
- b) Retardamento na execução do objeto;
- c) Não manutenção da proposta escrita ou lance verbal, após a adjudicação;
- d) Comportamento inidôneo;
- e) Fraude na execução do contrato;
- f) Falha na execução do contrato.

**PARAGRAFO PRIMEIRO** - Será facultado à fornecedora o prazo de 05 (cinco) dias úteis para a apresentação de defesa prévia, na ocorrência de quaisquer das situações previstas neste edital.

**PARAGRAFO SEGUNDO** - As multas previstas nesta seção não eximem a adjudicatária da reparação dos eventuais danos, perdas ou prejuízos que seu ato punível venha causar à administração.

#### CLÁUSULA SEXTA – DOS PRAZOS DE VIGÊNCIA E EXECUÇÃO

6.1. O prazo de validade da ata de registro de preços é de 12 (doze) meses, a contar da sua publicação no órgão oficial do município, não sendo permitida sua prorrogação.

6.2. O prazo de execução se estende ao prazo da vigência, sendo que a execução deverá ocorrer conforme especificado no Edital de Pregão Eletrônico nº 04/2022.

#### CLÁUSULA SÉTIMA – PAGAMENTO

7.1. O pagamento será efetuado em até 30 dias após a entrega dos materiais e conferência de quantidade e qualidade pelo Órgão competente da Administração, à base dos preços apresentados na proposta, e mediante a apresentação da Nota Fiscal, acompanhada dos seguintes documentos:

- a) Atestado de recebimento emitido pelo Órgão solicitante;
- b) Comprovação da regularidade fiscal e trabalhista.





*Prefeitura Municipal de Três Barras do Paraná*  
ESTADO DO PARANÁ

7.2. As despesas decorrentes da execução desta Ata de Registro de Preços correrão por conta da dotação orçamentária 3.3.90.39, consignados na Lei Orçamentária Anual.

7.3. Demais condições para a realização do pagamento estão estampadas no Edital de Pregão Eletrônico nº 04/2022.

**CLÁUSULA OITAVA – OBRIGAÇÕES DAS PARTES**

8.1. As obrigações das partes são as mesmas descritas no Edital de Pregão Eletrônico nº 04/2022.

**CLÁUSULA NONA – DA ALTERAÇÃO DA ATA**

9.1. Mesmo comprovada a ocorrência de situação prevista na alínea "d" do inciso II do art. 65 da Lei nº 8.666/93, a Administração, se julgar conveniente, poderá optar por cancelar a Ata e iniciar outro processo licitatório.

**PARÁGRAFO ÚNICO** - Comprovada a alteração dos preços praticados no mercado nas mesmas condições do registro, e, definido o novo preço máximo a ser pago pela Administração, o Proponente registrado será convocado pela Secretaria de Administração para alteração, por aditamento, do preço da Ata.

**CLÁUSULA DÉCIMA – DA RESCISÃO/CANCELAMENTO DA ATA**

10.1. A inexecução total ou parcial da Ata de Registro de Preços enseja em seu cancelamento, com as consequências previstas em lei ou regulamento, incluindo as penalidades previstas nos artigos 78, 79 e 80 da Lei 8.666/93.

**CLÁUSULA DÉCIMA PRIMEIRA – DA FISCALIZAÇÃO**

11.1. O Município, através da Secretaria Municipal de Obras, Viação e Serviços Urbanos, exercerá ampla, irrestrita e permanente fiscalização sobre a execução do objeto da presente Ata de Registro de Preços.

11.2. A fornecedora declara aceitar integralmente todos os métodos e processos de inspeção, verificação e controle a serem adotados pelo Município, conforme estabelecido no Termo de Referência do Edital do Pregão Eletrônico nº 04/2022.

11.3. A existência e atuação da fiscalização do Município em nada restringem as responsabilidades únicas, integrais e exclusivas da fornecedora, no que concerne ao objeto desta Ata de Registro de Preços.

**CLAUSULA DECIMA SEGUNDA – DISPOSIÇÕES GERAIS**

12.1. A presente Ata de Registro de Preços serão aplicadas as seguintes disposições gerais:

- a) A presente ata de registro de preços somente terá eficácia após a publicação do respectivo extrato no diário oficial.



CAPITAL DO FÉLÍAO

*Prefeitura Municipal de Três Barras do Paraná*  
ESTADO DO PARANÁ

- b) Integram o presente instrumento, independente de transcrição, o edital e anexos, bem como todos os atos praticados constantes nos autos do Pregão Eletrônico nº 04/2022.
- c) A gestão da presente ata será de responsabilidade da Secretaria Municipal de Obras, Viação e Serviços Urbanos.
- d) Os casos omissos serão resolvidos de acordo com a Lei Federal nº 8.666/93 e demais normas aplicáveis, subsidiariamente, aplicar-se-ão os princípios gerais de Direito.
- e) Fica eleito o foro da Comarca de Catanduvas, Estado do Paraná, excluído qualquer outro para dirimir dúvidas ou questões oriundas desta Ata e do procedimento licitatório que a precedeu.

Para firmeza e validade do pactuado, a presente ATA foi lavrada em 02 (duas) vias de igual teor, que, depois de lida e achada em ordem, vai assinada pelas partes.

Três Barras do Paraná/PR, 04 de fevereiro de 2022.

  
MUNICÍPIO DE TRÊS BARRAS DO PARANÁ  
GERSO FRANCISCO GUSSO – Prefeito Municipal

  
ELETRO LUZ COMÉRCIO DE MATERIAIS ELÉTRICOS LTDA – EPP  
VIVIANE MARLI PIANA – Representante Legal

  
VANESSA MACAGNAN ACUNHA OENNING  
PREGOEIRA

  
VIVIANE RODRIGUES  
MEMBRO

  
LUANA CRISTINA REFFATTI  
MEMBRO - SUPLENTE





CAPITAL DO FELIÃO

000298

*Prefeitura Municipal de Três Barras do Paraná*  
ESTADO DO PARANÁ

EXTRATO DA ATA DE REGISTRO DE PREÇOS Nº 15/2022

OBJETO: REGISTRO DE PREÇOS PARA FUTURA E EVENTUAL AQUISIÇÃO DE MATERIAIS ELÉTRICOS E ELETRÔNICOS PARA USO NA MANUTENÇÃO ELÉTRICA NA REDE DE ILUMINAÇÃO PÚBLICA E NOS BENS DE DOMÍNIO PÚBLICO DO MUNICÍPIO DE TRÊS BARRAS DO PARANÁ.

Contratante: MUNICÍPIO DE TRÊS BARRAS DO PARANÁ  
Contratada: ELETRO LUZ COMÉRCIO DE MATERIAIS ELÉTRICOS LTDA - EPP - CNPJ Nº 76.072.776/0001-89

LOTE 01 – EXCLUSIVO ME/EPP

ITEM	QTDE	UNID.	DESCRIÇÃO DOS PRODUTOS	MARCA	VALOR UNITÁRIO	VALOR TOTAL
1	19	UNID.	REFLETOR DE LED 600W, 6000K COM LENTE DE PROTEÇÃO, PARA ESTÁDIO	MLED	4.100,00	77.900,00
2	200	UNID.	BASE PARA RELÉ FOTOCÉLULA	HIDROWATS	11,55	2.310,00
3	200	UNID.	BOCAL DE PORCELANA E-27	G20	6,30	1.260,00
4	100	UNID.	BOCAL DE PORCELANA E-40	G20	13,00	1.300,00
5	60	UNID.	BRAÇO BR1 1,00M, GALVANIZADO A FOGO, PAREDE DE NO MÍNIMO 2,25MM, COM SAPATA, CONFORME NTC 813951	HIDROWATS	51,00	3.060,00
6	70	UNID.	BRAÇO BR2 3M, GALVANIZADO A FOGO, PAREDE DE NO MÍNIMO 3,00MM, COM SAPATA, CONFORME NTC 813952	HIDROWATS	470,00	32.900,00
7	300	M	CABO 16MM SEMI RIGIDO	RCM	19,75	5.925,00
8	300	M	CABO 25MM SEMI RIGIDO	RCM	31,00	9.300,00
9	400	M	CABO 35MM SEMI RIGIDO	RCM	41,90	16.760,00
10	200	M	CABO 95MM FLEXIVEL	RCM	107,80	21.560,00
11	700	M	CABO DE COBRE NU 35MM	RCM	34,95	24.465,00
12	300	M	CABO SEMI RÍGIDO 70MM	RCM	82,70	24.810,00
13	300	M	CABO SEMIRÍGIDO 50MM	RCM	59,95	17.985,00
14	30	UNID.	CAIXA CN COMPLETA COM ABRAÇADEIRAS DE AÇO GALVANIZADO	JORDAO	252,00	7.560,00
15	15	UNID.	CAIXA GNE PADRÃO COPEL COM ABRAÇADEIRAS DE AÇO GALVANIZADO	JORDAO	759,00	11.385,00
16	800	UNID.	CONECTOR PERFURANTE 10/95MM	INCESA	13,40	10.720,00
17	300	UNID.	CONECTOR PERFURANTE 120MM	INCESA	20,50	6.150,00
18	50	UNID.	CONJUNTO ISOLADOR TIPO ROLDANA DE PORCELANA ESMALTADA 72X72MM; FERRAGENS: ARMAÇÃO SECUNDARIA PESADA COM PINO E CUPILHA.	VP / FOXLUX	23,00	1.150,00
19	40	UNID.	CONTACTORA 40A 220V TRIFASICA	SIBRATEC	293,00	11.720,00
20	50	UNID.	DISJUNTOR BI 50A - NEMA	SOPRANO	93,60	4.680,00



000299

*Prefeitura Municipal de Três Barras do Paraná*  
ESTADO DO PARANÁ

CAPITAL DO FEIJÃO

21	50	UNID.	DISJUNTOR TRI 100A - DIN	SOPRANO	140,00	7.000,00
22	30	UNID.	DISJUNTOR TRI 125A - DIN	SOPRANO	270,55	8.116,50
23	30	UNID.	DISJUNTOR TRI 200A - DIN	SOPRANO	424,00	12.720,00
24	3000	M	FIO 10MM RIGIDO	RCM	11,20	33.600,00
25	3000	M	FIO 2,5MM FLEXIVEL	RCM	2,62	7.860,00
26	3000	M	FIO 4MM FLEXIVEL	RCM	4,30	12.900,00
27	3000	M	FIO 6MM FLEXIVEL	RCM	6,50	19.500,00
28	300	UNID.	FITA ISOLANTE 20MX18MM	TRAMONTINA	7,00	2.100,00
29	400	UNID.	GRAMPO HASTE TERRA PADRÃO COPEL	INCESA	12,50	5.000,00
30	400	UNID.	HASTE DE COBRE 5/8 X 2,40M	INCESA	55,00	22.000,00
31	300	UNID.	LÂMPADA A VAPOR DE SÓDIO, POTÊNCIA NOMINAL DE 250W/220V, ALTA PRESSÃO, BASE E-40, FORMATO TUBULAR, FLUXO LUMINOSO 33.000 LM, EFICIÊNCIA LUMINOSA 132,0 LM/W, COM VIDA MEDIANA DE 32.000 HORAS.	GOODLUX	56,90	17.070,00
32	100	UNID.	LÂMPADA A VAPOR DE SÓDIO, POTÊNCIA NOMINAL DE 400W/220V, ALTA PRESSÃO, BASE E-40, FORMATO TUBULAR, FLUXO LUMINOSO 56.800 LM, EFICIÊNCIA LUMINOSA 142 LM/W, COM VIDA MEDIANA DE 32.000 HORAS.	GOODLUX	69,80	6.980,00
33	200	UNID.	LÂMPADA A VAPOR METÁLICO, POTÊNCIA NOMINAL DE 250W/220V, BASE E-40, COM TUBO DE DESCARGA CERÂMICO, COM BULBO TUBULAR CLARO COM DIÂMETRO DE 48MM, COMPRIMENTO DA LÂMPADA DE 251MM, POSIÇÃO DE OPERAÇÃO UNIVERSAL, FLUXO LUMINOSO MÍNIMO DE 25.730 LM, EFICIÊNCIA LUMINOSA DE 94 LM/W, IRC DE 80, TEMPERATURA DE COR DE 4200K +/- 200K, VIDA MEDIANA DE 24.000 HORAS.	GOODLUX	71,95	14.390,00
34	100	UNID.	LÂMPADA A VAPOR METÁLICO, POTÊNCIA NOMINAL DE 400W/220V, BASE E-40, COM TUBO DE DESCARGA CERÂMICO, COM BULBO TUBULAR CLARO COM DIÂMETRO DE 59MM, COMPRIMENTO DA LAMPADA DE 270MM, POSIÇÃO DE OPERAÇÃO UNIVERSAL, FLUXO LUMINOSO MÍNIMO DE 41.600 LM, EFICIÊNCIA LUMINOSA DE 101 LM/W, IRC DE 80, TEMPERATURA DE COR DE 3000K +/- 200K, VIDA MEDIANA DE 20.000 HORAS.	GOODLUX	79,90	7.990,00
35	100	UNID.	LUMINÁRIA LM 1 - LUMINÁRIA FECHADA PARA USO EM SISTEMAS DE ILUMINAÇÃO DE VIAS PÚBLICAS, CORPO ÓPTICO/REFLETOR EM CHAPA DE ALUMÍNIO REPUXADO, POLIDO POR SISTEMA DE ABRILHANTAMENTO ELÉTRÓQUÍMICO ACABAMENTO ADONISADO E SELADO. MODELO PROJETADO PARA O USO COM O VAPOR DE SÓDIO DE 70W COM SOQUETE E-27 OU E-40. CORPO EM REFLETOR EM CHAPA DE ALUMÍNIO ESTAMPADO, TRATADO POR PROCESSO DE ABRILHANTAMENTO ELETROQUÍMICO, ADONISADO E COM FECHAMENTO EM POLICARBONATO. PESCOÇO EM LIGA DE ALUMÍNIO, PARA ENCAIXE DE TUBOS ATÉ 33MM. O FECHAMENTO DA LUMINÁRIA DEVE SER FEITO ATRAVÉS DE PRESILHAS DE AÇO INÓX; DEMAIS PARAFUSOS, PORCAS E ARRUELAS, EM LATÃO CADMIADO OU AÇO INÓX. A LUMINÁRIA DEVE POSSUIR FOCALIZADOR DE AJUSTE EM AÇO CARBONO A FOGO, ALUMÍNIO OU INJETADO, COM MARCAÇÕES IDENTIFICADAS QUE ATENDAM A LÂMPADA RELACIONADA NESTA ESPECIFICAÇÃO E QUE PROPORCIONEM UM MELHOR RENDIMENTO DA LUMINÁRIA COM 5° DE INCLINAÇÃO. A	HIDROWATS	159,00	15.900,00